

La meilleure façon d'être au calme

Hawa Junior Acoustics
Hawa Junior Pocket Acoustics

Portes
coulissantes
avec isolation
phonique

Hawa Junior Acoustics

Créer des zones de calme flexibles

Nouveau

Utiliser les pièces de manière encore plus efficace, plus flexible et plus confortable: c'est la réputation que se sont forgées depuis longtemps les ferrures pour portes coulissantes Hawa Junior. Et désormais, Hawa Junior Acoustics laisse entrevoir un nouvel avantage: l'isolation phonique.

Grâce à une étanchéité totale, cette extension du système réduit la transmission acoustique de pièce à pièce jusqu'à 41 dB tout en interdisant le passage de la lumière non désirée, des courants d'air et des odeurs. Et tout cela avec le confort habituel: l'utilisation est facile et avec Hawa StoffStop, même la fermeture se fait en douceur.

Hawa Junior Acoustics s'utilise aussi bien pour les constructions devant le mur que pour les systèmes à galandage dans les applications à hauteur de pièce et peut même être installée une fois le chantier terminé.

Ce système offre autant d'options qu'il sait en dissimuler: un design haut de gamme aux lignes pures, une technique invisible, une liberté de conception maximale.



Créer des zones de calme flexibles – bloquer le bruit, la lumière, les courants d'air et les odeurs.



Plus d'intimité: une étanchéité totale pour créer des zones de calme

Qui n'apprécie pas de pouvoir profiter de son intimité ? C'est précisément ce que vous offre Hawa Junior Acoustics: son concept d'étanchéité innovant réduit la transmission acoustique de pièce à pièce jusqu'à 41 dB. Il élimine en outre tous les éléments indésirables tels que les odeurs, les courants d'air ou l'exposition à la lumière.



Encore plus d'ergonomie: à l'ouverture et à la fermeture

Au confort de vie vient s'ajouter le confort d'utilisation. Même avec des joints d'étanchéité supplémentaires, ce système déplace des portes jusqu'à 100 kg avec légèreté et en silence. D'une part grâce à la dérivation intelligente des forces du joint horizontal, et d'autre part grâce aux exceptionnelles qualités de roulement qui ont toujours fait la réputation des ferrures Hawa Junior. Par ailleurs, la combinaison de joints et d'Hawa SoftStop garantit un mouvement de fermeture particulièrement harmonieux.



Une efficacité améliorée: de la planification jusqu'au montage

Pour les solutions coulissant devant le mur, tout comme pour celles pour les systèmes à galandage, le kit Acoustics identique complète les composants système d'Hawa Junior 100. Le traitement de porte est simple: vous pouvez utiliser les panneaux de porte standard, installer les portes même après la fin du chantier et vous avez accès à la ferrure à tout moment.

Les zones de calme améliorent la qualité de vie

Plus d'intimité au quotidien



Les nouvelles formes de vie et de travail exigent une conception flexible des zones de calme.

La cohabitation n'est pas devenue plus simple au cours des dernières années. L'importance croissante du travail à domicile et la tendance à la densification des constructions avec des surfaces de vie moins importantes, conduisent à une plus grande proximité des personnes dans le cadre du quotidien moderne. Parallèlement, les espaces ouverts dominent les tendances de l'architecture intérieure.

L'importance de la signification des espaces d'intimité personnelle augmente en conséquence. Et c'est là précisément que le système Hawa Junior Acoustics démontre ses qualités. Il transforme la pièce à vivre en oasis de calme. En cas de besoin, il sépare la cuisine et toutes ses émissions parasites de la pièce à vivre et de la pièce de travail. En fonction des circonstances, il empêche également la vapeur et l'humidité de s'échapper d'une pièce. Il combine ainsi l'aménagement intérieur flexible et peu encombrant et le design élégant des portes coulissantes avec la possibilité de profiter de zones de calme individuelles et d'une intimité élargie.

Portes coulissantes avec isolation phonique: une combinaison offrant de nouvelles perspectives dans l'aménagement intérieur et une qualité de vie.

Les avantages des portes coulissantes combinés avec une isolation phonique efficace

Le nouveau système Hawa Junior Acoustics en bref



Flexibilité

Solutions coulissant devant le mur et à galandage avec garniture identique

Dimensions de passage variables



Productivité

Planification simple grâce à l'outil de planification Hawa

Montage efficace avec seulement quelques usinages supplémentaires sur le panneau



Confort

Discrétion améliorée

Réduction du bruit jusqu'à 41 dB de pièce à pièce

Limitation des odeurs, des courants d'air et de l'exposition à la lumière

Ouverture et fermeture ergonomiques de la porte



Esthétique

Technique intégrée invisible

Pureté du design d'une porte coulissante classique



Sécurité

Système testé sur plus de 100'000 cycles, correspondant à env. 25 ans d'utilisation et de durée de vie d'une porte coulissante

Conforme à la norme DIN EN 1527

Informations techniques sur les produits

Toutes les informations nécessaires pour commander Hawa Junior Acoustics sont à votre disposition dans les pages suivantes.

Hawa Junior 100 B Acoustics

Voir page 6

Hawa Junior 100 B Pocket Acoustics

Voir page 12

Ferrure pour portes en bois à roulement en haut jusqu'à 100 kg avec rail de roulement en applique. Isolation phonique. Montage mural. Hauteur d'installation minimale.

Produits phares



Confort

Important confort d'habitation grâce à une isolation efficace contre le bruit, les courants d'air, les odeurs ainsi que l'exposition non désirée à la lumière



Flexibilité

Rails de roulement pour montage sur paroi avec système de clip intégré

Spécifications techniques



Max. 100 kg



Max. 2500 mm



750–1250 mm
Largeur intérieure (LMB)



44–50 mm

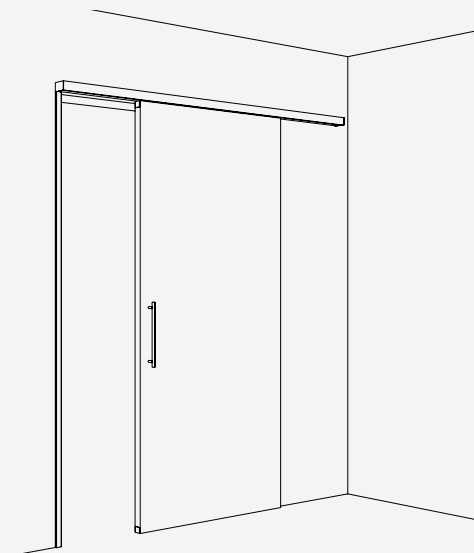

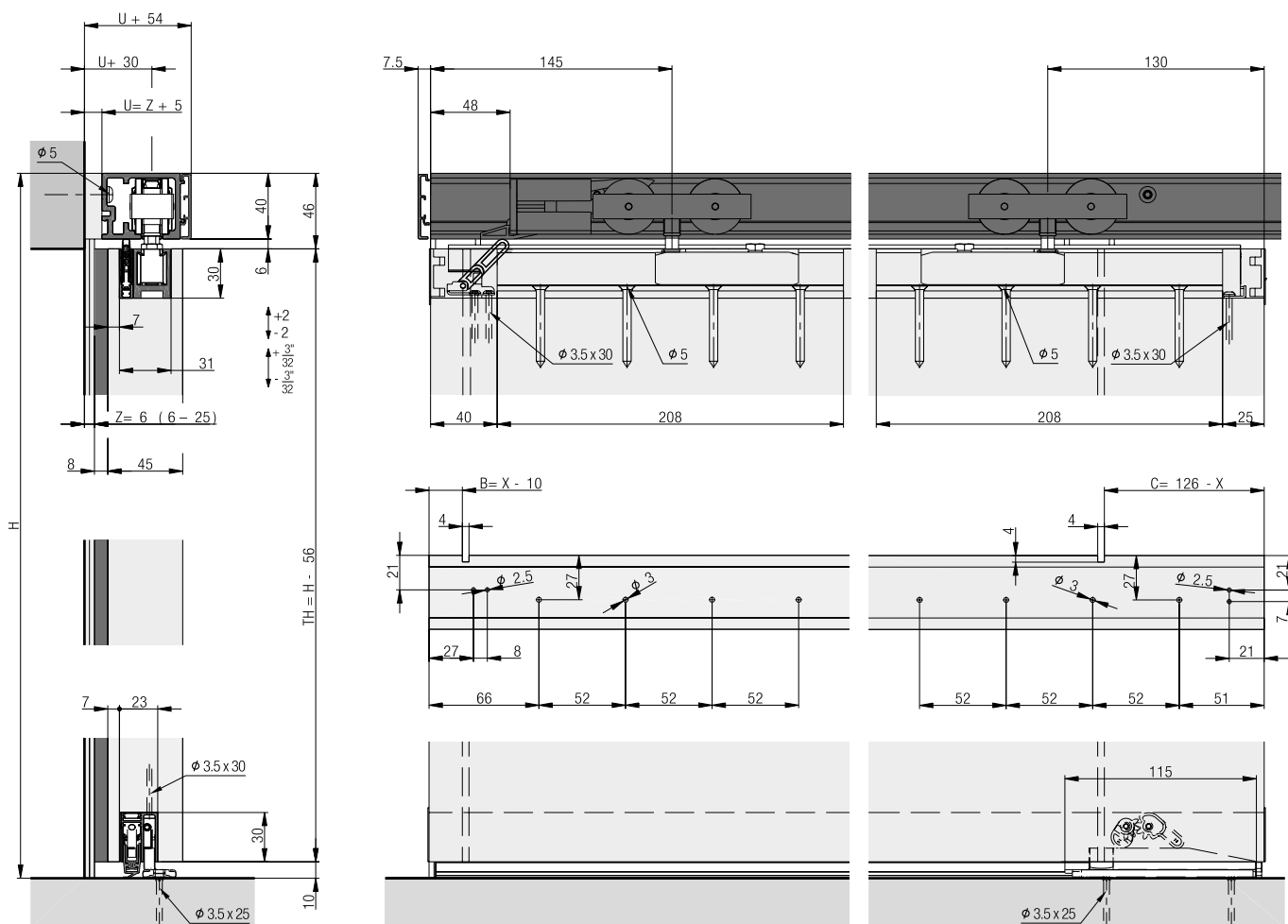

Exemples de montage



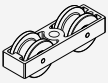
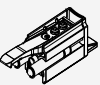
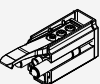
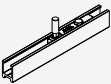

Garniture pour 1 porte en bois jusqu'à 100 kg

	N°.
Hawa Junior 100 B/B Pocket Acoustics, pour 1 porte	30427

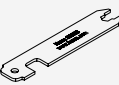
Garniture composée de :

		30427	N°.
	Chariot, à 2 galets, plastique, M10, roulement à billes	2	30137
	SoftStop Hawa Junior 100 Acoustics, avec rampe et ressort de blocage	1	30132
	SoftStop Hawa Junior 80/100, avec ressort de blocage	1	27771
	Profil porteur, avec sabot, vis M10	2	30379
	Kit de caches, plastique, aspect aluminium, kit de 4 pièces	1	30483
	Clé d'arrêt pour sabot	1	10778

Rails de roulement

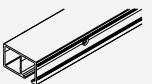
		mm	N°.
	Rail de roulement, montage mural, aluminium, anodisé, percé	2'000	27673
		2'500	30323
		3'000	27672
		6'000	27671
		4'000	30324
		sur mesure	27695
	Rail de roulement, montage mural, élargissement de distance +11 mm entre porte et paroi, aluminium, anodisé, percé	2'500	30613
		6'000	30614
		sur mesure	30666
	Rail de roulement, montage mural, élargissement de distance +20 mm entre porte et paroi, aluminium, anodisé, percé	2'500	30615
		6'000	30616
		sur mesure	30667





Caches

		mm	N°.
	Cache à clipser pour rail de roulement, aluminium, anodisé	2'000	27689
		2'500	30328
		3'000	27688
		4'000	30330
		6'000	27687
		sur mesure	27698

Kit d'extrémités de cache, 95 mm, à raccourcir, aluminium, montage mural

		N°.
Kit d'extrémités de cache, gauche, 95 mm, aluminium, anodisé		30434
Kit d'extrémités de cache, droite, 95 mm, aluminium, anodisé		30435

Garniture composée de :

		30434	30435	N°.
	Bandeau d'extrémité, gauche, 95 mm, aluminium, anodisé, à raccourcir	1		30131
	Equerre de connexion, acier, zingué	1	1	057.3051.101
	Vis, M4x2.6 mm, acier, zingué	2	2	011.0101.171
	Extrémité de cache, droite, 95 mm, aluminium, anodisé, à raccourcir		1	30398

**Garnitures de type à gauche
(kit de joints horizontaux)**

		N°.
	Joint d'étanchéité, Hawa Acoustics XS, gauche	30437
	Joint d'étanchéité, Hawa Acoustics S, gauche	30439
	Joint d'étanchéité, Hawa Acoustics M, gauche	30441
	Joint d'étanchéité, Hawa Acoustics L, gauche	30443
	Joint d'étanchéité, Hawa Acoustics XL, gauche	30445

**Joints verticaux pour kit de joints,
garniture de type à gauche, à droite**

		N°.
	Joint d'étanchéité vertical, Hawa Acoustics, silicone, noir	30300

**Garnitures de type à droite
(kit de joints horizontaux)**

		N°.
	Joint d'étanchéité, Hawa Acoustics XS, droite	30436
	Joint d'étanchéité, Hawa Acoustics S, droite	30438
	Joint d'étanchéité, Hawa Acoustics M, droite	30440
	Joint d'étanchéité, Hawa Acoustics L, droite	30442
	Joint d'étanchéité, Hawa Acoustics XL, droite	30444

**Kit de joints horizontaux Hawa Acoustics
composé de ce qui suit :**

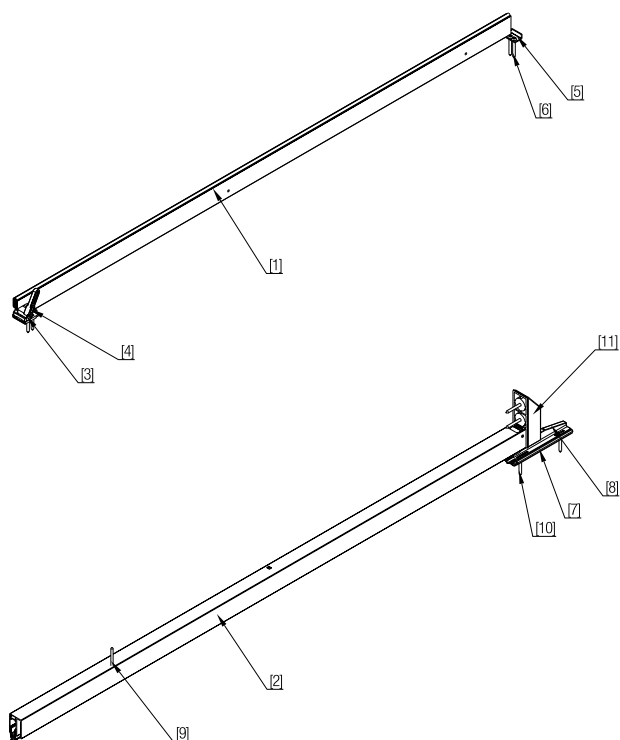

Position Position Position	Bezeichnung Désignation Designation	Anzahl Numéro Number	Typ Type Type			
1	Hubdichtung Joint de levage Header seal	1	Links/Rechts Gauche/Droite Left/Right			
			XS	30454		
			S	30385		
			M	30455		
			L	30456		
XL	30457					
2	Senkdichtung Joint d'abaissement Floor seal	1	Links Gauche Left		Rechts Droite Right	
			XS	30446	XS	30447
			S	30387	S	30383
			M	30448	M	30449
			L	30450	L	30451
			XL	30452	XL	30453
3, 4, 5, 6	Kleinteileset oben Kit pour petites pièces, supérieur Small parts set top	1	Links Gauche Left	30390	Rechts Droite Right	30392
7, 8, 9, 10	Kleinteileset unten Kit pour petites pièces, inférieur Small parts set bottom	1	Links Gauche Left	30416	Rechts Droite Right	30417
11	Pocketadapter Adaptateur pour caisson à galandage Pocket adapter	1	Links/Rechts Gauche/Droite Left/Right	30418		

Définition à gauche, à droite/calcul largeur de porte
Type à gauche (fermant à gauche)

Ganzöffnend
Ouverture complète
Fully opening

$STB = LMB + X + 120$

X = Zargenmass 30 - 60
X = Dimension du cadre 30 - 60
X = Frame dimension 30 - 60

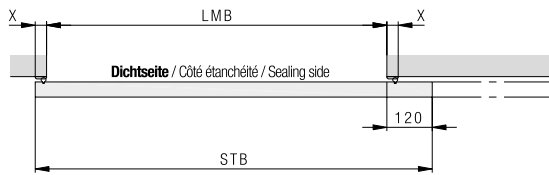

Teilöffnend
Ouverture partielle
Partially opening

$STB = LMB + (2 * X) + 10$

X = Zargenmass 30 - 60
X = Dimension du cadre 30 - 60
X = Frame dimension 30 - 60

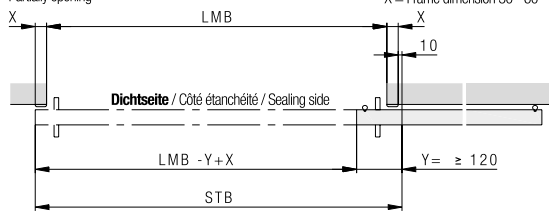

Type à droite (fermant à gauche)

Ganzöffnend
Ouverture complète
Fully opening

$STB = LMB + X + 120$

X = Zargenmass 30 - 60
X = Dimension du cadre 30 - 60
X = Frame dimension 30 - 60

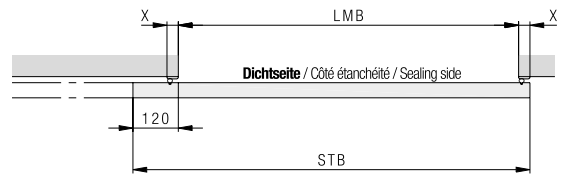

Teilöffnend
Ouverture partielle
Partially opening

$STB = LMB + (2 * X) + 10$

X = Zargenmass 30 - 60
X = Dimension du cadre 30 - 60
X = Frame dimension 30 - 60

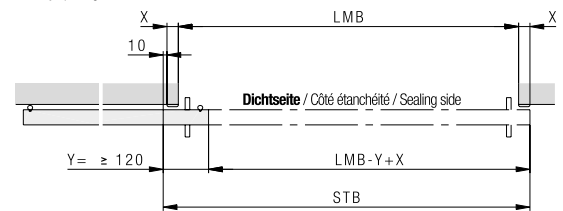

Détermination du kit Acoustics

Ganzöffnend
Ouverture complète
Fully opening

X	LMB			
	30	40	50	60
Hawa Acoustics XS	750 - 780	750 - 770	750 - 760	750
Hawa Acoustics S	780 - 900	770 - 890	760 - 880	750 - 870
Hawa Acoustics M	900 - 1030	890 - 1020	880 - 1010	870 - 1000
Hawa Acoustics L	1030 - 1150	1020 - 1140	1010 - 1130	1000 - 1120
Hawa Acoustics XL	1150 - 1250	1140 - 1250	1130 - 1250	1120 - 1250

Teilöffnend
Ouverture partielle
Partially opening

X	LMB			
	30	40	50	60
Hawa Acoustics XS	750 - 870	750 - 850	750 - 830	750 - 810
Hawa Acoustics S	870 - 990	850 - 970	830 - 950	810 - 930
Hawa Acoustics M	990 - 1120	970 - 1100	950 - 1080	930 - 1060
Hawa Acoustics L	1120 - 1240	1100 - 1220	1080 - 1200	1060 - 1180
Hawa Acoustics XL	1240 - 1250	1220 - 1250	1200 - 1250	1180 - 1250

Détails huisserie/huisserie bois

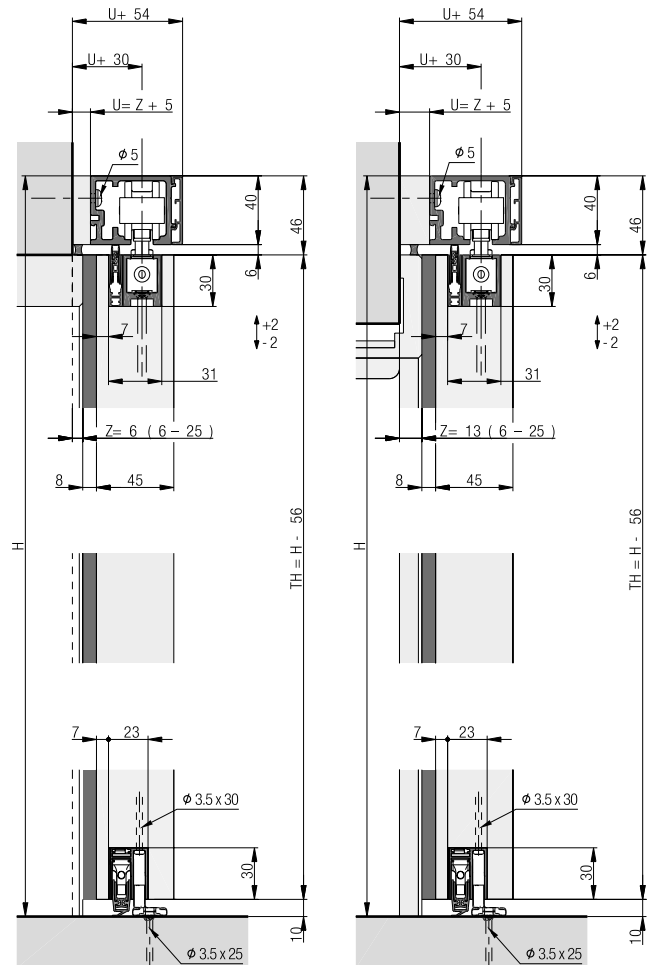

Vue à ouverture partielle

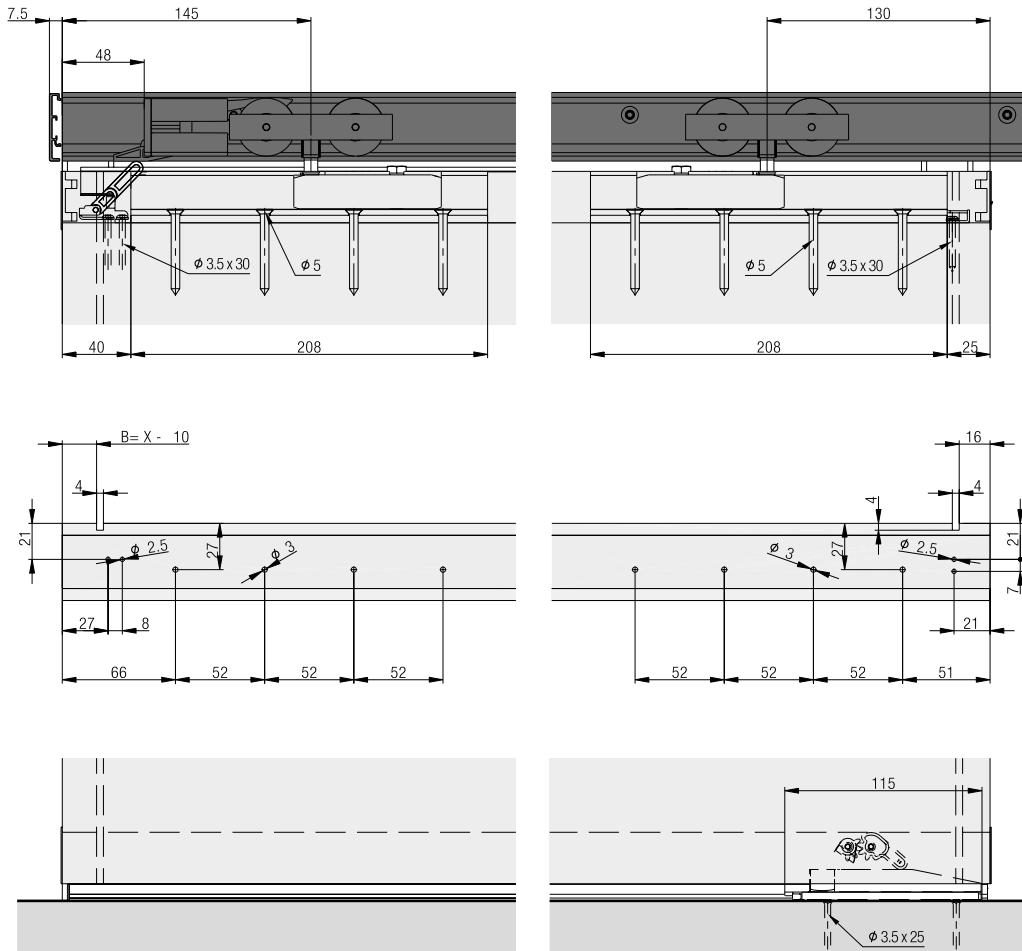

Détail de montage du guidage au sol

Ganzöffnend
Ouverture complète
Fully opening

Teilöffnend
Ouverture partielle
Partially opening

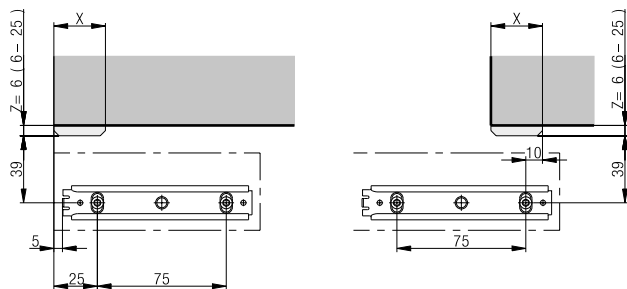

Calcul pour la dimension des caches à clipser

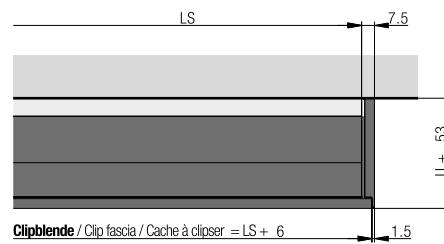

Autres exemples de montage

Rails pour montage mural avec élargissement de distance de +11 mm/+20 mm entre porte et paroi.

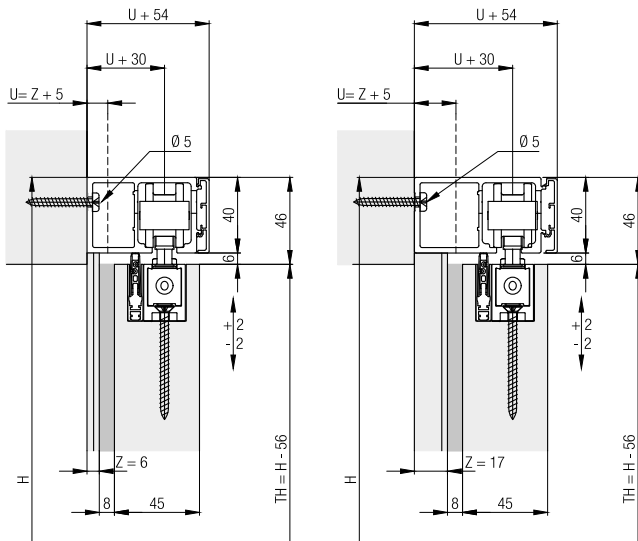

Ferrure pour portes en bois à roulement en haut jusqu'à 100 kg avec rail de roulement en applique ou affleurant avec le plafond. Isolation phonique. Montage au plafond. Solution de porte à galandage.

Produits phares



Confort

Important confort d'habitation grâce à une isolation efficace contre le bruit, les courants d'air, les odeurs ainsi que l'exposition non désirée à la lumière



Productivité

Réglage facile de la porte via les deux suspensions et le réglage pratique de la profondeur dans le galandage sur la porte entièrement montée

Spécifications techniques



Max. 100 kg



Max. 2500 mm



750–1250 mm
Largeur intérieure (LMB)



44–50 mm

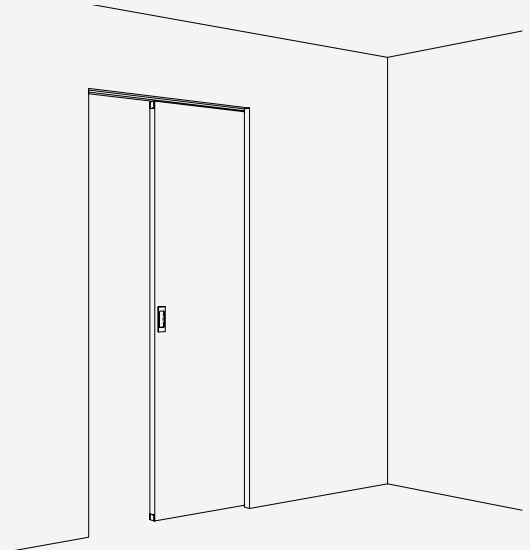

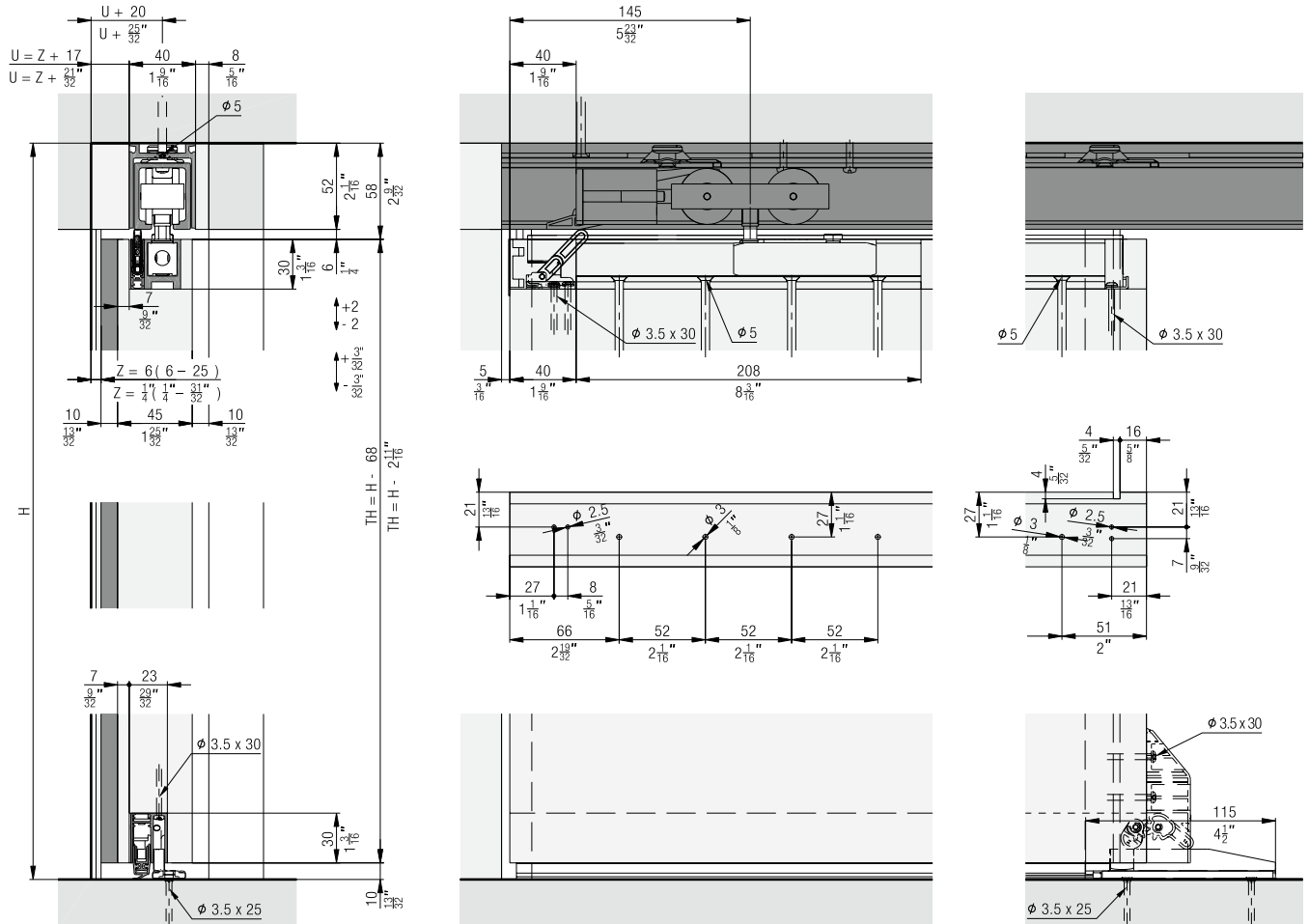

Exemples de montage



Garniture pour 1 porte en bois jusqu'à 100 kg

	N°.
Hawa Junior 100 B/B Pocket Acoustics, pour 1 porte	30427

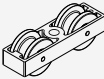
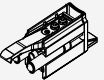
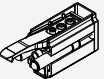
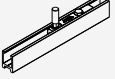
Garniture composée de :

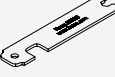
	30427	N°.
 Chariot, à 2 galets, plastique, M10, roulement à billes	2	30137
 SoftStop Hawa Junior 100 Acoustics, avec rampe et ressort de blocage	1	30132
 SoftStop Hawa Junior 80/100, avec ressort de blocage	1	27771
 Profil porteur, avec sabot, vis M10	2	30379
 Set de caches, plastique, aspect aluminium, kit de 4 pièces	1	30483
 Clé d'arrêt pour sabot	1	10778

Pièces complémentaires pour la garniture

	N°.
 Butée à ressort Hawa Junior 80/100	25370

Rails de roulement

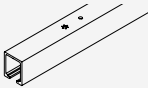
	mm	N°.
	1'400	10189
	1'600	10190
	1'800	10191
	2'000	10192
	2'200	10193
	2'500	10194
	3'000	18532
	sur mesure	10188



Pièces détachées pour rails de roulement

	N°.
 Fixation Hawa Junior 80/100, pour un rail de roulement démontable, jusqu'à une largeur intérieure de porte de max. 850 mm	25442

Kit de montage, jusqu'à 2000 mm

	N°.
Set pour rail de roulement montable et démontable	25207

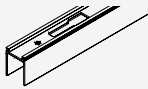

Garniture composée de :

	mm	25207	N°.
 Profil de réception doté d'un système de fermeture à baïonnette, aluminium, anodisé	2'035	1	25212
 Kit des petites pièces au profil de réception, kit de 6 pièces		1	25520

Kit de montage, jusqu'à 2500 mm

	N°.
Set pour rail de roulement montable et démontable	25371

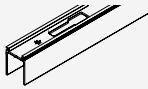

Garniture composée de :

	mm	25371	N°.
 Profil de réception doté d'un système de fermeture à baïonnette, aluminium, anodisé	2'535	1	25443
 Kit des petites pièces au profil de réception, kit de 7 pièces		1	25521

Kit de montage, jusqu'à 3000 mm

	N°.
Set pour rail de roulement montable et démontable	25441

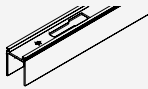
Garniture composée de :

	mm	25441	N°.
 Profil de réception doté d'un système de fermeture à baïonnette, aluminium, anodisé	3'035	1	25444
 Kit des petites pièces au profil de réception, kit de 9 pièces		1	25522

**Garnitures de type à gauche
(kit de joints horizontaux)**

		N°.
	Joint d'étanchéité, Hawa Acoustics XS, gauche	30437
	Joint d'étanchéité, Hawa Acoustics S, gauche	30439
	Joint d'étanchéité, Hawa Acoustics M, gauche	30441
	Joint d'étanchéité, Hawa Acoustics L, gauche	30443
	Joint d'étanchéité, Hawa Acoustics XL, gauche	30445

**Joints verticaux pour kit de joints,
garniture de type à gauche, à droite**

		N°.
	Joint d'étanchéité vertical, Hawa Acoustics, silicone, noir	30300

**Garnitures de type à droite
(kit de joints horizontaux)**

		N°.
	Joint d'étanchéité, Hawa Acoustics XS, droite	30436
	Joint d'étanchéité, Hawa Acoustics S, droite	30438
	Joint d'étanchéité, Hawa Acoustics M, droite	30440
	Joint d'étanchéité, Hawa Acoustics L, droite	30442
	Joint d'étanchéité, Hawa Acoustics XL, droite	30444

**Kit de joints horizontaux Hawa Acoustics
composé de ce qui suit :**

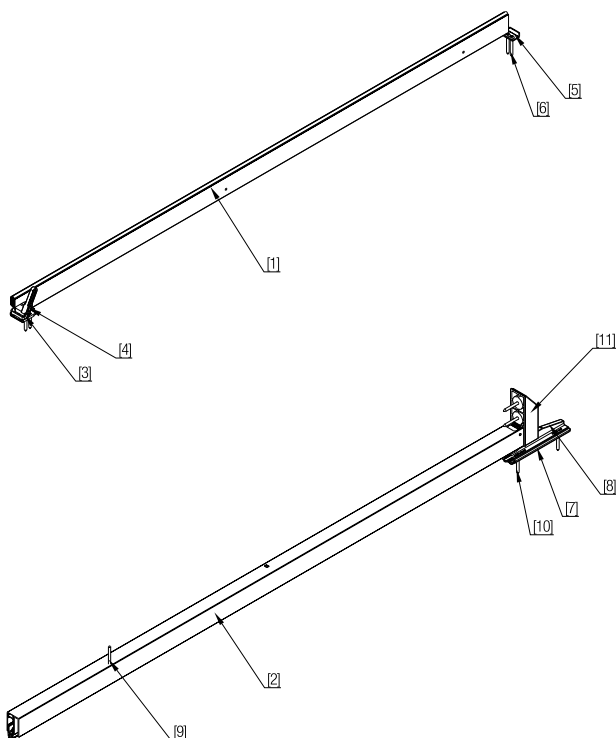

Position Position Position	Bezeichnung Désignation Designation	Anzahl Numéro Number	Typ Type Type			
1	Hubdichtung Joint de levage Header seal	1	Links/Rechts Gauche/Droite Left/Right			
			XS	30454		
			S	30385		
			M	30455		
			L	30456		
XL	30457					
2	Senkdichtung Joint d'abaissement Floor seal	1	Links Gauche Left		Rechts Droite Right	
			XS	30446	XS	30447
			S	30387	S	30383
			M	30448	M	30449
			L	30450	L	30451
XL	30452	XL	30453			
3, 4, 5, 6	Kleinteilesset oben Kit pour petites pièces, supérieur Small parts set top	1	Links Gauche Left	30390	Rechts Droite Right	30392
7, 8, 9, 10	Kleinteilesset unten Kit pour petites pièces, inférieur Small parts set bottom	1	Links Gauche Left	30416	Rechts Droite Right	30417
11	Pocketadapter Adaptateur pour caisson à galandage Pocket adapter	1	Links/Rechts Gauche/Droite Left/Right	30418		

Définition à gauche, à droite/calcul largeur de porte
 Type à gauche (fermant à gauche)

Ganzöffnend $STB = LMB + 50$
 Ouverture complète
 Fully opening

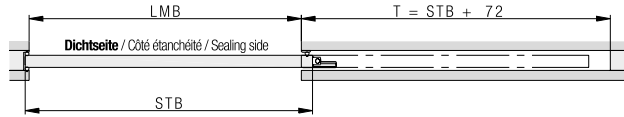

Teilöffnend $STB = LMB + 50$
 Ouverture partielle
 Partially opening

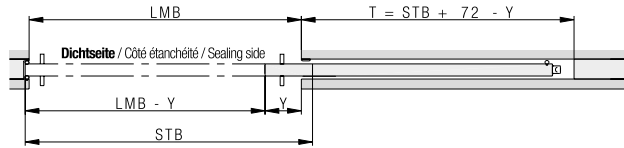

Type à droite (fermant à gauche)

Ganzöffnend $STB = LMB + 50$
 Ouverture complète
 Fully opening

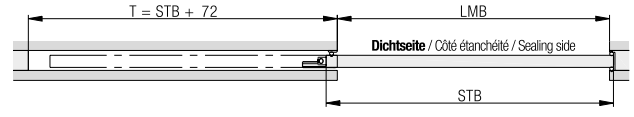

Teilöffnend $STB = LMB + 50$
 Ouverture partielle
 Partially opening

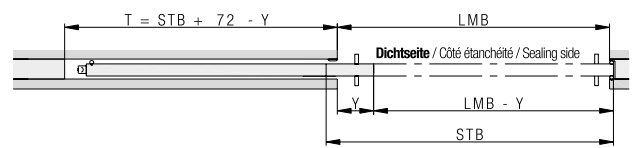

Détermination du kit Acoustics

	LMB
Hawa Acoustics XS	750 - 850
Hawa Acoustics S	850 - 970
Hawa Acoustics M	970 - 1100
Hawa Acoustics L	1100 - 1220
Hawa Acoustics XL	1220 - 1250

Autres exemples de montage

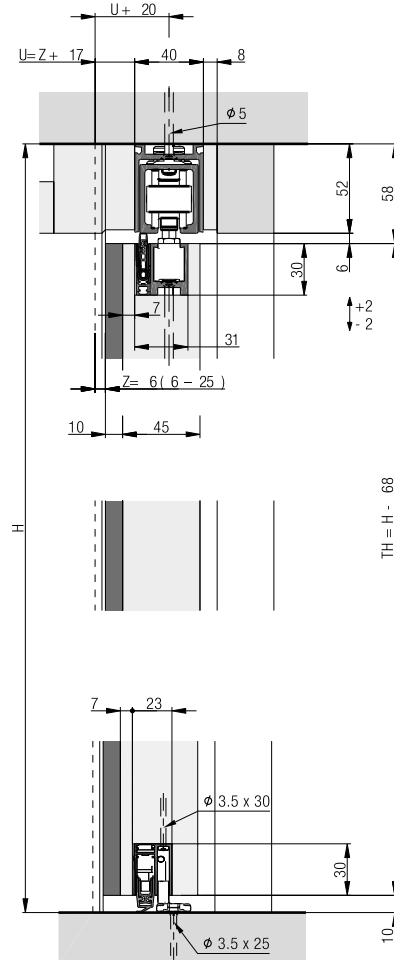

Vue côté dimension du galandage, kit de montage

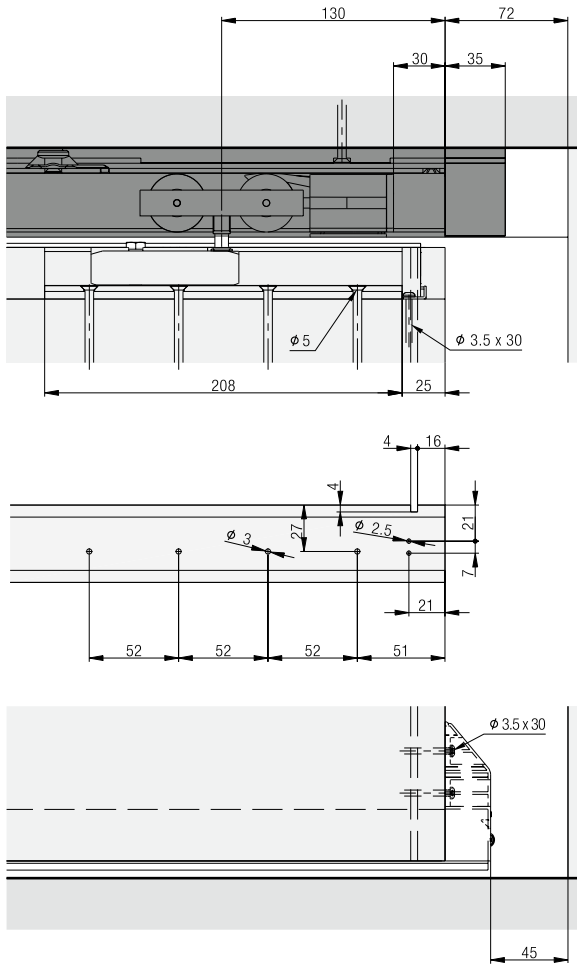

Vue côté dimension du galandage, kit d'amortisseur à ressort

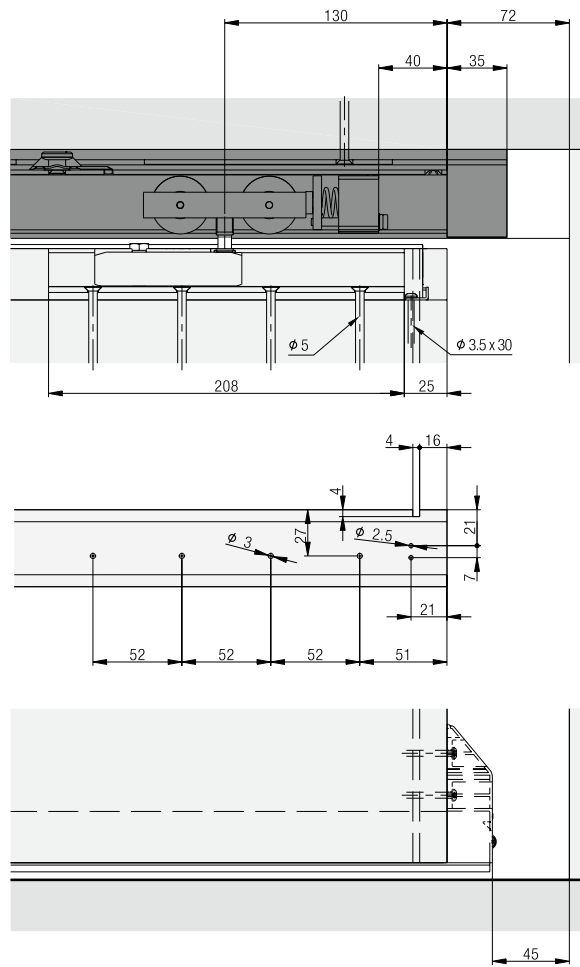

Détail contre-montant sur côté fermeture

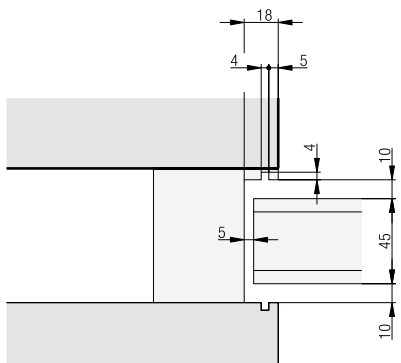

Calculs de la longueur du rail de roulement

La longueur du rail de roulement doit être au min. inférieure à 80 mm que la diagonale intérieure (P2).

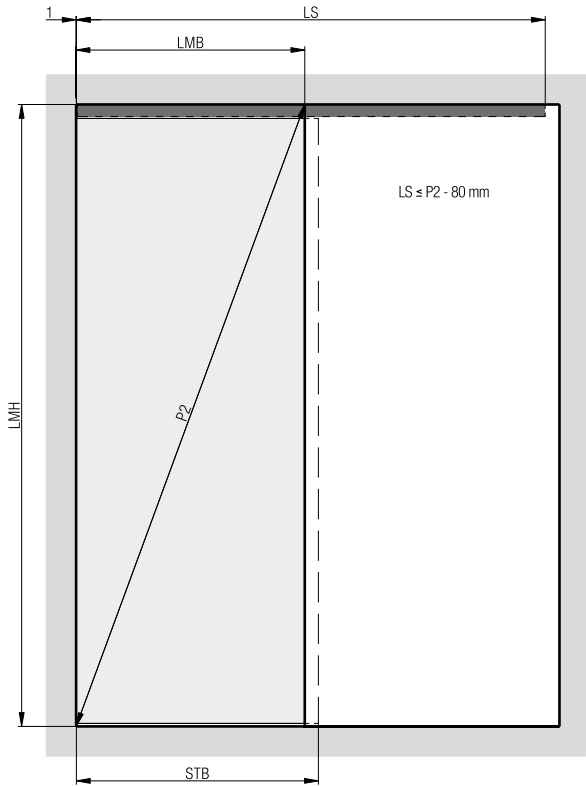

- LMB = Largeur intérieure
- LMH = Hauteur intérieure
- STB = Largeur de la porte coulissante
- P2 = Diagonale libre
- LS = Rail de roulement

Variante avec rail de roulement normal et fixation de rail de roulement (25442)

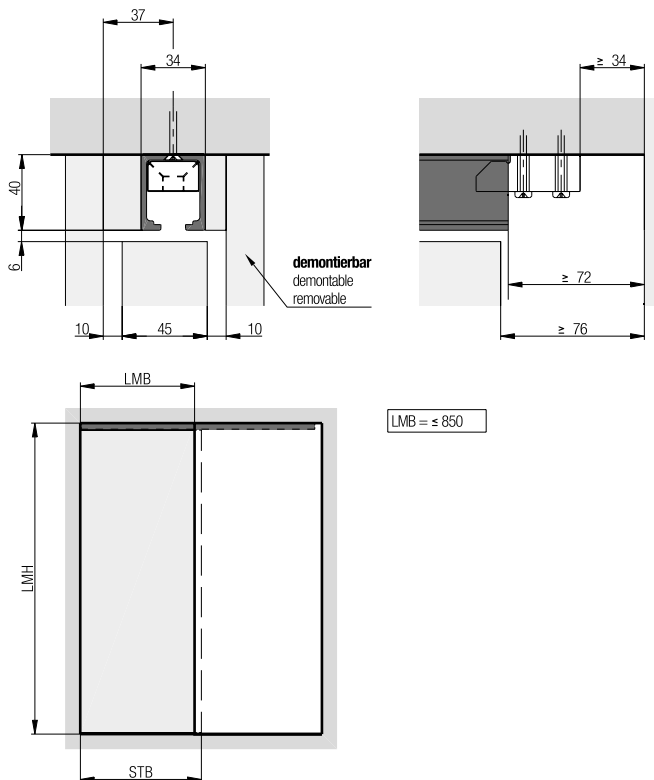

Détail de montage du guidage au sol

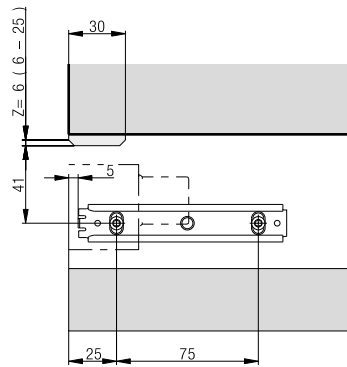



Isolation phonique de pièce à pièce

Toutes les valeurs de référence ont été mesurées à l'aide d'une structure pratique. Les valeurs d'isolation phonique R_w divulguent l'isolation phonique attendue entre les deux pièces, qui est influencée par la paroi, le système et le choix du panneau.

Valeurs de référence testées avec une paroi en construction légère selon James Hardy (type 1 H 31 / R_w 52 dB)

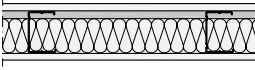
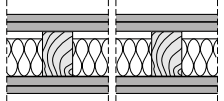
Taille 2.5 x 2.45 m selon DIN EN ISO 10140-2. Dimensions de passage 2.0 x 1.0 m. L'isolation phonique concerne l'ensemble de la construction et divulgue l'isolation phonique que l'on peut attendre entre les deux pièces.

Exemples de structure murale	Système	Épaisseur du panneau	Panneau	Isolation acoustique attendue
				de pièce à pièce
R_w				
<p>Structure murale avec un indice d'isolation acoustique d'au moins R_w 52 dB</p> <p>Paroi en construction légère avec supports en métal</p>  <p>Paroi en construction légère avec supports en bois</p>  <p>Paroi pleine</p>  <p>Valeurs d'isolation de la structure murale selon le fabricant. Les valeurs d'isolation acoustique peuvent varier selon les structures.</p>	sans Hawa Acoustics	39 mm	Panneau simple sans système étanche	≈ 18 dB
	Hawa Porta 60 HMD Acoustics Hawa Porta 100 HMD Acoustics		Panneau simple, env. 19 kg/m ² Isolation phonique R_w 29 dB	≈ 31 dB
			Panneau d'aggloméré, env. 25 kg/m ² Aucune isolation acoustique définie	≈ 30 dB
		Panneau de moyenne isolation acoustique env. 25 kg/m ² , isolation phonique R_w 39 dB	≈ 34 dB	
	Hawa Junior 100 B Acoustics Hawa Porta 60 HMD Acoustics Hawa Porta 100 HMD Acoustics	44 mm	Panneau simple, env. 20 kg/m ² Isolation phonique R_w 29 dB	≈ 30 dB
			Panneau de moyenne isolation acoustique env. 28 kg/m ² , isolation phonique R_w 40 dB	≈ 34 dB
	Hawa Junior 100 B Acoustics	50 mm	Panneau de haute isolation acoustique env. 33 kg/m ² , isolation phonique R_w 42 dB	≈ 35 dB
	sans Hawa Acoustics	39 mm	Panneau simple sans système étanche	≈ 20 dB
			Panneau simple, env. 19 kg/m ² Isolation phonique R_w 29 dB	≈ 31 dB
			Panneau de moyenne isolation acoustique env. 25 kg/m ² , isolation phonique R_w 39 dB	≈ 37 dB
Hawa Junior 100 B Pocket Acoustics Hawa Porta 60 HMT Pocket Acoustics Hawa Porta 100 HMT Pocket Acoustics		44 mm	Panneau simple, env. 20 kg/m ² Isolation phonique R_w 29 dB	≈ 32 dB
			Panneau de moyenne isolation acoustique env. 28 kg/m ² , isolation phonique R_w 40 dB	≈ 39 dB
Hawa Junior 100 B Pocket Acoustics		50 mm	Panneau de haute isolation acoustique env. 33 kg/m ² , isolation phonique R_w 42 dB	≈ 41 dB

Retrouvez-nous en ligne

Sur hawa.com/junior-acoustics, découvrez tous les détails importants de la solution antibruit pour portes coulissantes de Hawa Sliding Solutions. De la planification à l'aménagement – une expérience en toute quiétude.

Pour tout conseil personnalisé, n'hésitez pas à nous contacter par e-mail à l'adresse info@hawa.com ou par téléphone au +41 44 787 17 17.