

# Der Allrounder kann jetzt auch Schalldämmung

Hawa Porta Acoustics

Hawa Porta Pocket Acoustics

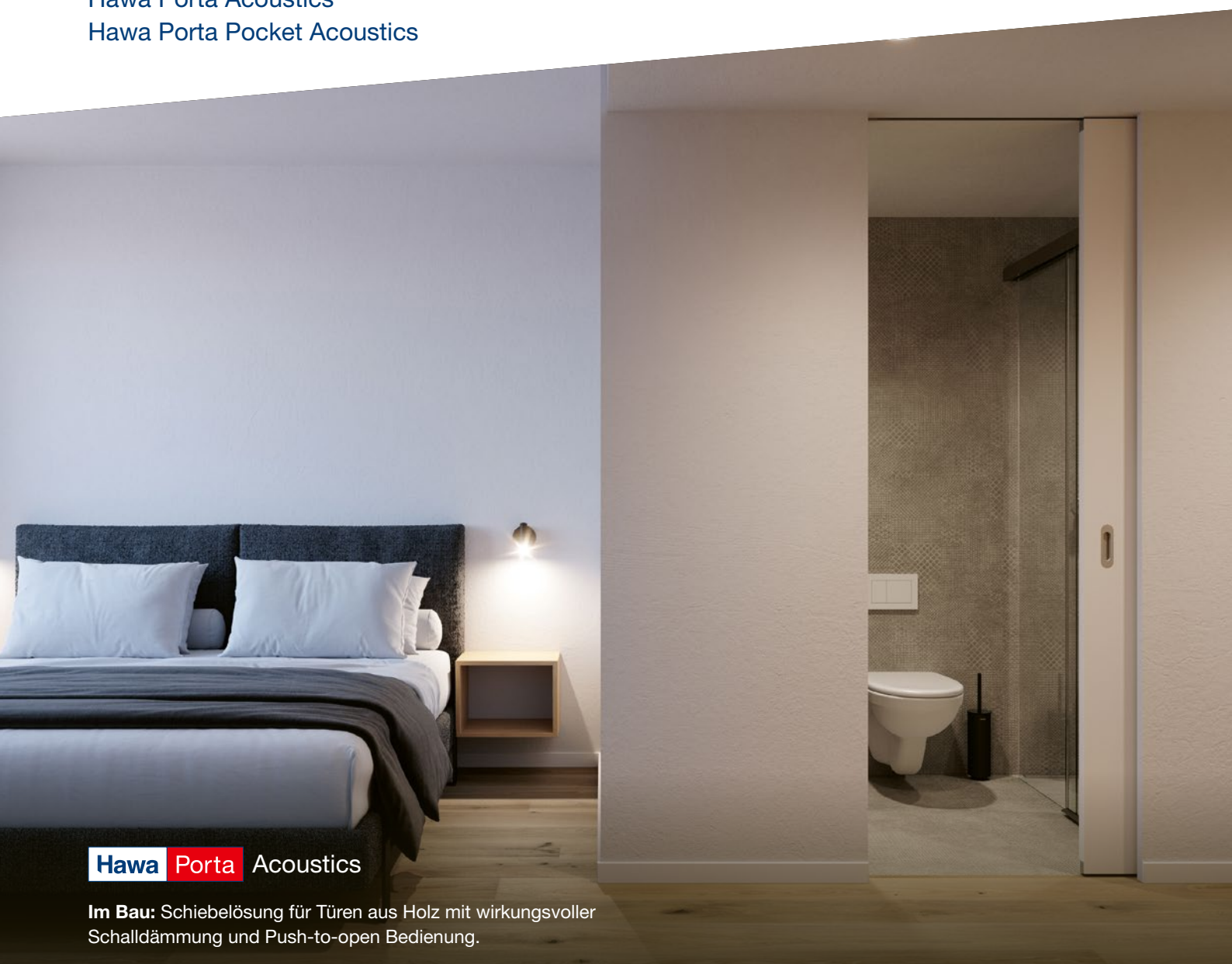

**Hawa** **Porta** Acoustics

**Im Bau:** Schiebelösung für Türen aus Holz mit wirkungsvoller Schalldämmung und Push-to-open Bedienung.

# Hawa Porta Acoustics

## Mehr Ruhe im Alltag

---

Der Alleskönner unter den Schiebeschlägen kann jetzt sogar noch mehr. Denn der Hawa Porta Acoustics dämpft die Schallübertragung um bis zu 39 dB. Und schützt mit einer cleveren Rundumdichtung vor Zugluft, Gerüchen und Lichteinfall. Seine bekannten Stärken bleiben dabei stehen.

Mit minimalen Einbaumassen lässt er sich schnell und einfach in Taschen, oder vor der Wand montieren. Eine Push-to-open Bedienung mit Dämpfeinzug sorgt für viel Bedienkomfort. Dank der intelligenten Kraftumlenkung der Horizontaldichtung läuft auch das Öffnen und Schliessen ruhig ab. Und der Hawa Porta Acoustics überzeugt optisch: Die ganze Technik inklusive Schalldämmung bleibt unsichtbar.



Flexibel Ruhezeiten schaffen – Lärm, Licht, Zugluft und Gerüche einfach vor der Tür lassen.



## Mehr Diskretion: Rundumdichtungen sorgen für Ruhe

Wer von der Welt mal nichts hören will, schliesst einfach seine Hawa Porta Acoustics Schiebetüre. Schall, Geruch, Durchzug, Licht – alles bleibt draussen.



## Mehr Komfort: durch Kraftumlenkung und Push-to-open

Die Push-to-open Bedienung mit Dämpfeinzug holt Türen mit einem leichten Druck aus der Wandtasche. Die intelligente Kraftumlenkung der Horizontaldichtung unterstützt das Öffnen und Schliessen zusätzlich.

## Mehr Effizienz: von der Planung bis zur Montage

Für Vorwand- wie für Taschenlösungen ergänzt das identische Dichtungs-Set die Systemkomponenten des Hawa Porta 60/100 HMD/HMT. Die Türbearbeitung ist einfach, Sie können Standard-Türblätter verwenden, die Türen auch nach der Bauvollendung einsetzen und haben jederzeit Zugriff auf den Beschlag.

# Die Vorteile von Schiebetüren kombiniert mit wirkungsvoller Schalldämmung

## Hawa Porta Acoustics in Kürze



### Flexibilität

Vorwand- und Taschenlösung mit identischer Garnitur

Erlaubt variable Durchgangsmasse



### Sicherheit

System auf 100'000 Zyklen getestet entspricht ca. 25 Jahren und der durchschnittlichen Lebensdauer einer Schiebetür

Erfüllt Norm nach DIN EN 1527



### Komfort

Geräuschereduktion bis 39 dB Rw von Raum zu Raum

Minimierung von Geruch, Luftzug und Lichteinfall

Ergonomische Türöffnung und -schliessung

Erhöhte Diskretion

Effiziente Bewegungsunterstützung durch Push-to-Open mit Selbsteinzug beim Hawa Porta 100 HMT Acoustics



### Produktivität

Einfache Planung dank Hawa Product Planner

Effiziente Montage mit nur minimalen Zusatzbearbeitungen am Türblatt



### Ästhetik

Schlichtes, diskretes Design

Technik unsichtbar in der Laufschiene integriert

## Technische Produktinformationen

Auf den nachfolgenden Seiten finden Sie alle notwendigen Bestellungen zum Hawa Porta Acoustics.

Hawa Porta 60 HMD Acoustics

siehe Seite 5

Hawa Porta 100 HMD Acoustics

siehe Seite 17

Hawa Porta 60 HMT Pocket Acoustics

siehe Seite 11



Hawa Porta 100 HMT Pocket Acoustics

siehe Seite 23



**Beschlag für oben laufende Holztüren bis 60 kg, mit aufgesetzter Laufschiene. Schalldämmung. Wandmontage. Minimale Einbauhöhe.**

**Produkt-Highlights**

-  **Komfort** Hoher Wohnkomfort dank wirksamer Dämmung von Schall, Zugluft, Gerüchen und unerwünschtem Lichteinfall
-  **Flexibilität** Im System integrierte Aluminium- oder bauseitige Holz-Verblendung
-  **Produktivität** Werkzeuglose Türmontage

**Technische Vorgaben**

-  max. 60 kg
-  max. 2500 mm
-  750–1250 mm Lichtmassbreite (LMB)
-  39–45 mm

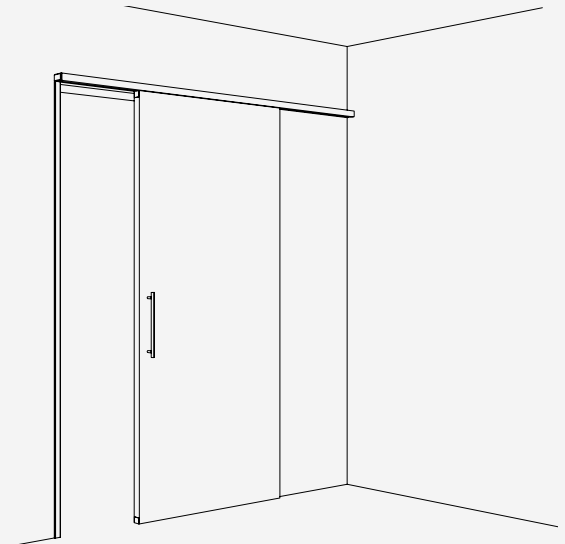

**Einbaubeispiele**

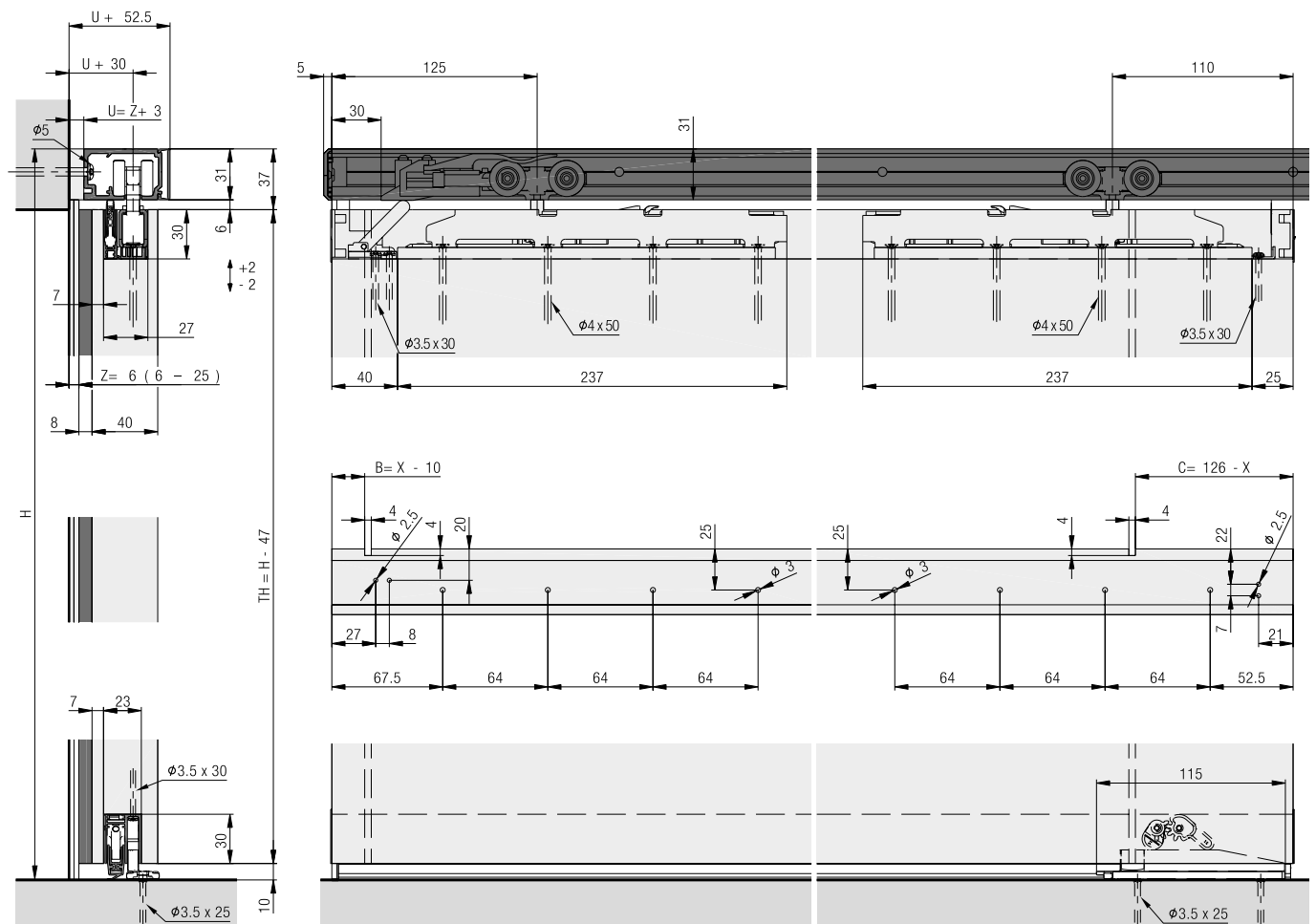

**Garnitur für 1 Holztüre bis 60 kg**

	Nr.
Hawa Porta 60 HMD/HMT Pocket Acoustics, für 1 Türe	30431

**Garnitur bestehend aus:**

		30431	Nr.
	Laufwerk, Gleitlager, Rollen, Kunststoff, blau	2	057.3115.071
	SoftStop Hawa Porta Acoustics, mit Rückhaltefeder, Kunststoff, grau	1	30472
	Stopper, mit Rückhaltefeder, Kunststoff, grau	1	057.3073.072
	Adapter für Laufwerk, zu SoftStop, Kunststoff, grau	1	30218
	Linsenschraube, M3x8 mm	1	30359
	Sechskantschraube, M8x36 mm, Stahl, verzinkt	1	042.0165.101
	Zylinderschraube, M8x35 mm, Stahl, verzinkt	1	042.0175.001
	Abdeckkappe, Kunststoff, grau	1	600.0000.533
	Laufwerk-Träger, Kunststoff, anthrazit	2	042.0174.001
	Gehäuse, Stahl, verzinkt	2	042.0166.102
	Unterlage, Gehäuse Kunststoff anthrazit	2	30361
	Abdeckkappen-Set, Kunststoff, anthrazit, Set à 4 Stück	1	30484
	Senk-Spanplattenschraube, 4x50 mm, Stahl, verzinkt	8	30463

**Laufschienen**

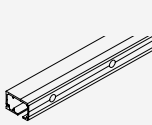
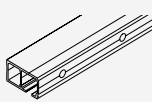
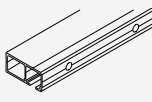
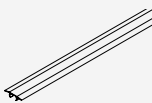
		mm	Nr.
	Laufschiene, Aluminium, eloxiert, gelocht	2'500	057.3112.250
		3'500	057.3112.350
		6'000	057.3112.600
		nach Mass	057.3112.990
	Laufschiene, Distanz-erweiterung +9 mm zwischen Tür und Wand, Aluminium, eloxiert, gelocht	2'500	30617
		6'000	30618
		nach Mass	30668
	Laufschiene, Distanz-erweiterung +20 mm zwischen Tür und Wand, Aluminium, eloxiert, gelocht	2'500	30619
		6'000	30620
		nach Mass	30669
	Einwegabdeckung zu Laufschiene Hawa Divido 100 / Hawa Porta 45/60/100, Kunststoff, schwarz	2'000	057.3098.001
		nach Mass	057.3098.990

**Einzelteile zu Laufschienen**

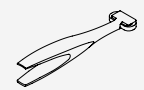
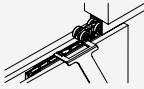
		Nr.
	Schiennenreiniger, Kunststoff, blau	057.3099.071
	Demontageschlüssel, Stahl, verzinkt	042.3119.101

**Blenden**

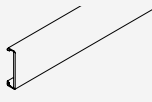
		mm	Nr.
	Clip-Blende, Wandmontage, Aluminium, eloxiert	2'500	057.3113.250
		3'500	057.3113.350
		6'000	057.3113.600
		nach Mass	057.3113.990

**Blendenendstück-Set, 95 mm, kürbar, Kunststoff, Wandmontage**

		Nr.
Blendenendstück-Set, mit Fixierklammer, 95 mm, Kunststoff, anthrazit		30485

		30485	Nr.
	Blendenendstück, 95 mm, Kunststoff, anthrazit, kürzbar	2	30133
	Fixierklammer für Holz- und Aluminiumblende, Stahl, verzinkt	2	057.3126.101

**Garnituren Typ links  
(horizontales Dichtungs-Set)**

		Nr.
	Dichtung, Hawa Acoustics XS, links	30437
	Dichtung, Hawa Acoustics S, links	30439
	Dichtung, Hawa Acoustics M, links	30441
	Dichtung, Hawa Acoustics L, links	30443
	Dichtung, Hawa Acoustics XL, links	30445

**Vertikaldichtung zu Dichtungs-Set, Garnitur Typ links, rechts**

		Nr.
	Dichtung vertikal, Hawa Acoustics, 7700 mm, Silikon, schwarz	30300

**Garnituren Typ rechts  
(horizontales Dichtungs-Set)**

		Nr.
	Dichtung, Hawa Acoustics XS, rechts	30436
	Dichtung, Hawa Acoustics S, rechts	30438
	Dichtung, Hawa Acoustics M, rechts	30440
	Dichtung, Hawa Acoustics L, rechts	30442
	Dichtung, Hawa Acoustics, XL, rechts	30444

**Horizontales Dichtungs-Set Hawa Acoustics bestehend aus:**

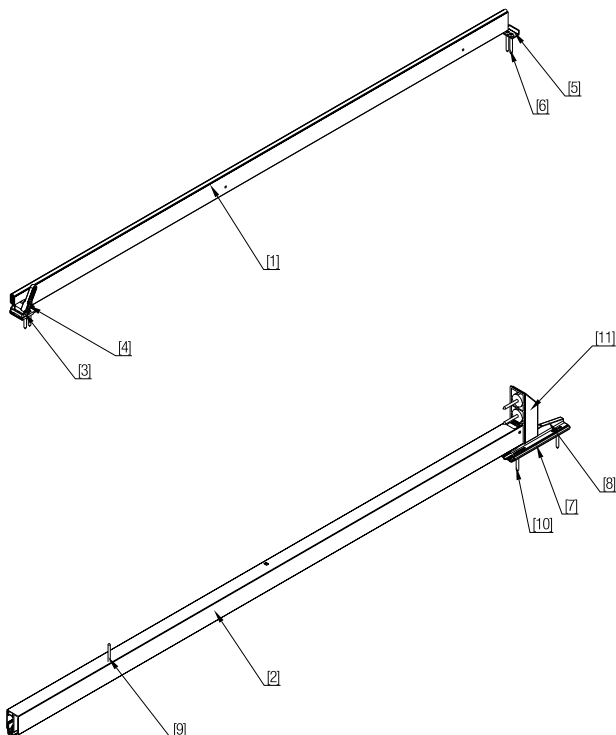

Position Position Position	Bezeichnung Désignation Designation	Anzahl Numéro Number	Typ Type Type			
1	<b>Hubdichtung</b> Joint de levage Header seal	1	<b>Links/Rechts</b> Gauche/Droite Left/Right			
			XS	30454		
			S	30385		
			M	30455		
			L	30456		
XL	30457					
2	<b>Senkdichtung</b> Joint d'abaissement Floor seal	1	<b>Links</b> Gauche Left			
			XS	30446	<b>Rechts</b> Droite Right	30447
			S	30387	S	30383
			M	30448	M	30449
			L	30450	L	30451
XL	30452	XL	30453			
3, 4, 5, 6	<b>Kleinteileset oben</b> Kit pour petites pièces, supérieur Small parts set top	1	<b>Links</b> Gauche Left	30390	<b>Rechts</b> Droite Right	30392
7, 8, 9, 10	<b>Kleinteileset unten</b> Kit pour petites pièces, inférieur Small parts set bottom	1	<b>Links</b> Gauche Left	30416	<b>Rechts</b> Droite Right	30417
11	<b>Pocketadapter</b> Adaptateur pour caisson à galandage Pocket adapter	1	<b>Links/Rechts</b> Gauche/Droite Left/Right	30418		

**Definition links, rechts/Berechnung Türbreite**

Typ links (nach links schliessend)

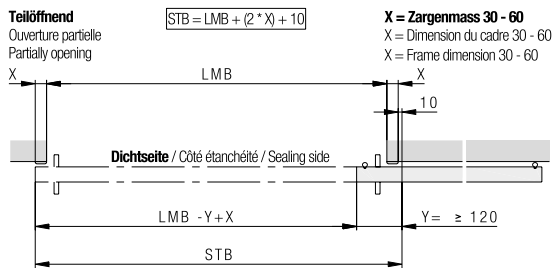
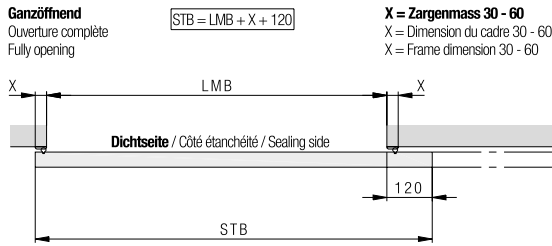

Typ rechts (nach rechts schliessend)

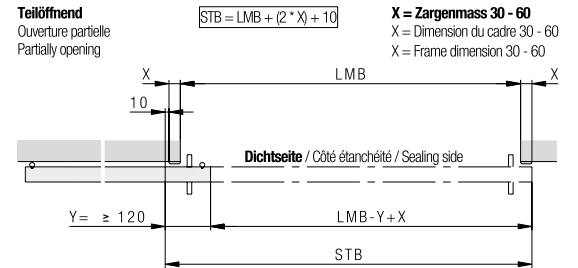
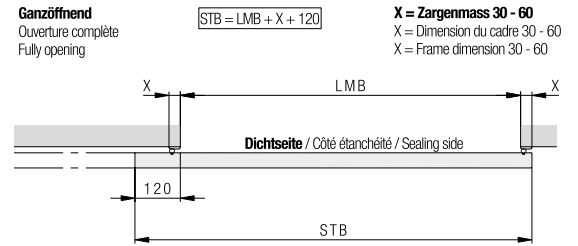

**Bestimmung Acoustics-Set**

**Ganzöffnend**  
Ouverture complète  
Fully opening

X	LMB			
	30	40	50	60
Hawa Acoustics XS	750 - 780	750 - 770	750 - 760	750
Hawa Acoustics S	780 - 900	770 - 890	760 - 880	750 - 870
Hawa Acoustics M	900 - 1030	890 - 1020	880 - 1010	870 - 1000
Hawa Acoustics L	1030 - 1150	1020 - 1140	1010 - 1130	1000 - 1120
Hawa Acoustics XL	1150 - 1250	1140 - 1250	1130 - 1250	1120 - 1250

**Teilöffnend**  
Ouverture partielle  
Partially opening

X	LMB			
	30	40	50	60
Hawa Acoustics XS	750 - 870	750 - 850	750 - 830	750 - 810
Hawa Acoustics S	870 - 990	850 - 970	830 - 950	810 - 930
Hawa Acoustics M	990 - 1120	970 - 1100	950 - 1080	930 - 1060
Hawa Acoustics L	1120 - 1240	1100 - 1220	1080 - 1200	1060 - 1180
Hawa Acoustics XL	1240 - 1250	1220 - 1250	1200 - 1250	1180 - 1250

**Detail Blockzarge/Umfassungszarge**

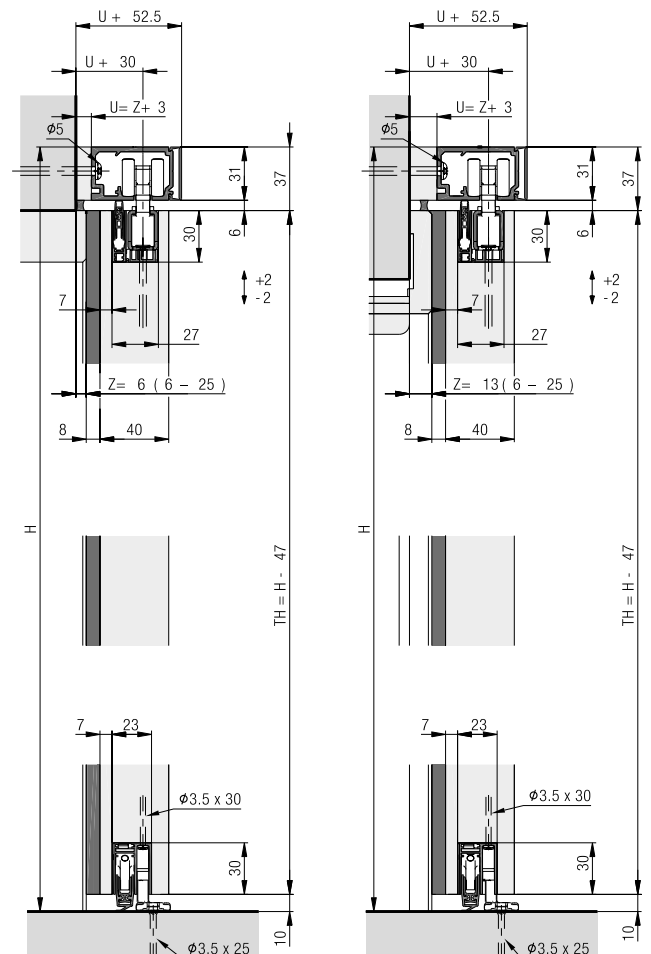



**Ansicht teilöffnend**

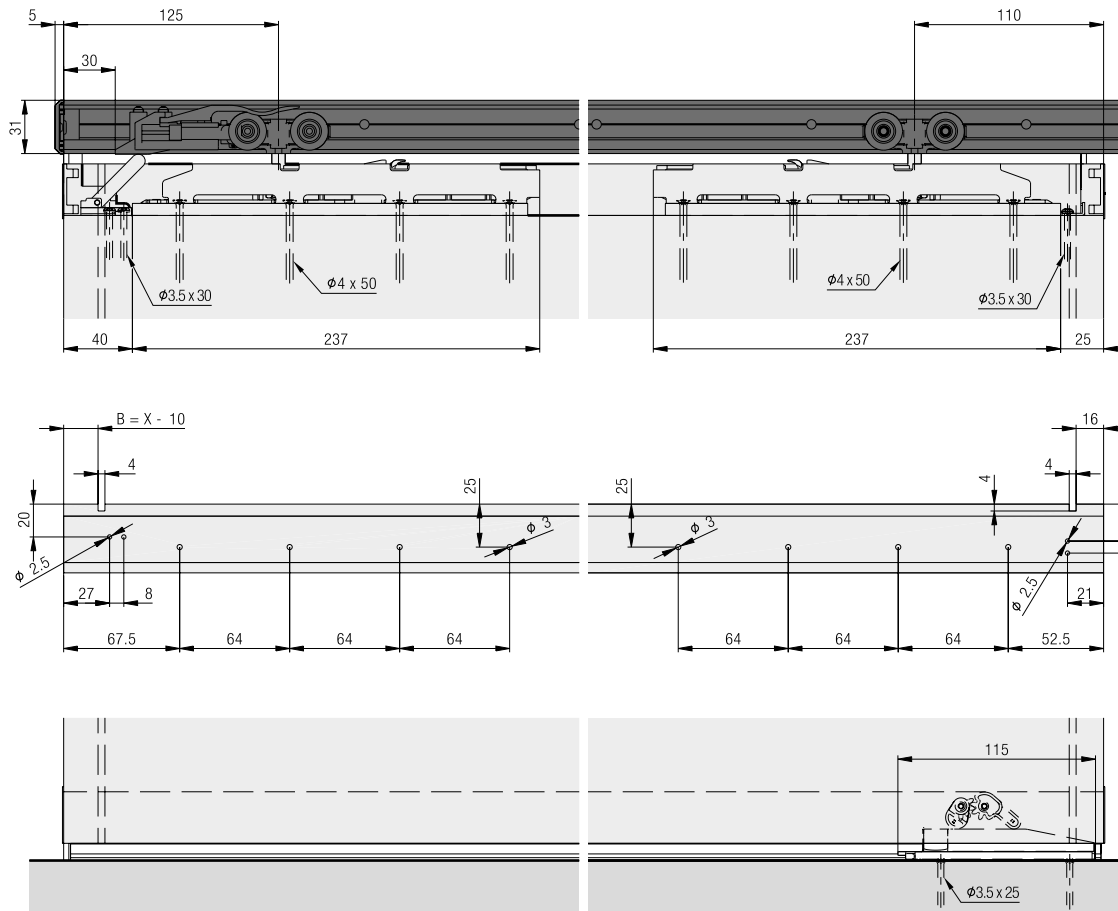

**Montagedetail Bodenführung**

**Ganzöffnend**  
Ouverture complète  
Fully opening

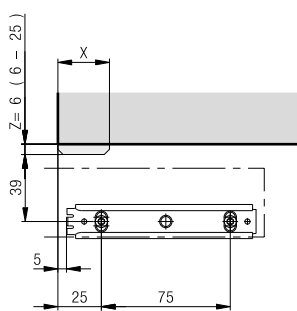

**Teilöffnend**  
Ouverture partielle  
Partially opening

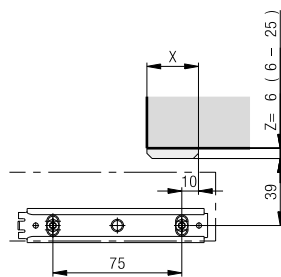

**Berechnungen Blenden**

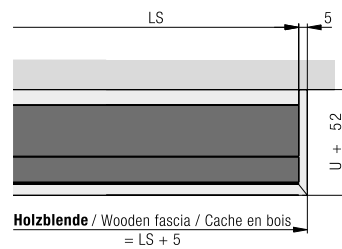
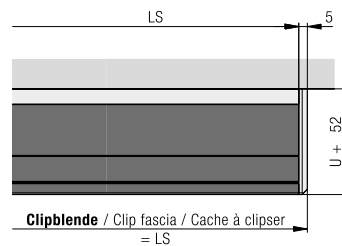

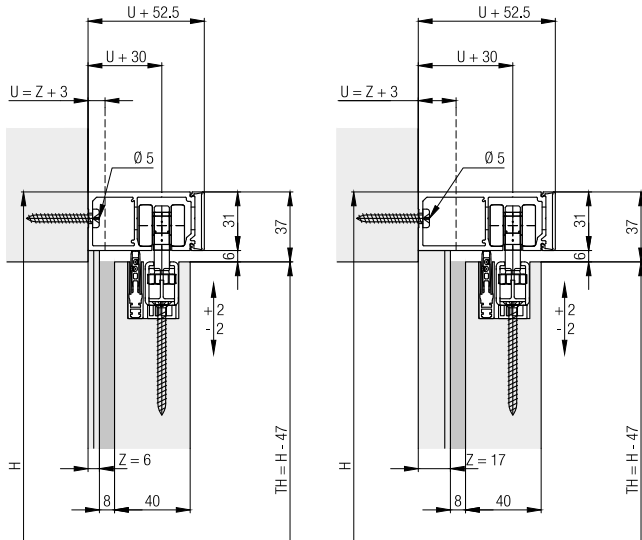

**Weitere Einbaubeispiele**

Wandmontageschienen mit +9 mm/+20 mm Distanzenerweiterung zwischen Tür und Wand.



**Beschlag für oben laufende Holztüren bis 60 kg, mit aufgesetzter oder deckenbündiger Laufschiene. Schalldämmung. Deckenmontage. Wandtaschenlösung.**

**Produkt-Highlights**

-  **Komfort** Hoher Wohnkomfort dank wirksamer Dämmung von Schall, Zugluft, Gerüchen und unerwünschtem Lichteinfall
-  **Flexibilität** Deckenintegrierte oder aufgesetzte Taschenlösungen möglich
-  **Produktivität** Türe nach Bauvollendung in Tasche montierbar

**Technische Vorgaben**

-  max. 60 kg
-  max. 2500 mm
-  750–1250 mm  
Lichtmassbreite (LMB)
-  39–45 mm

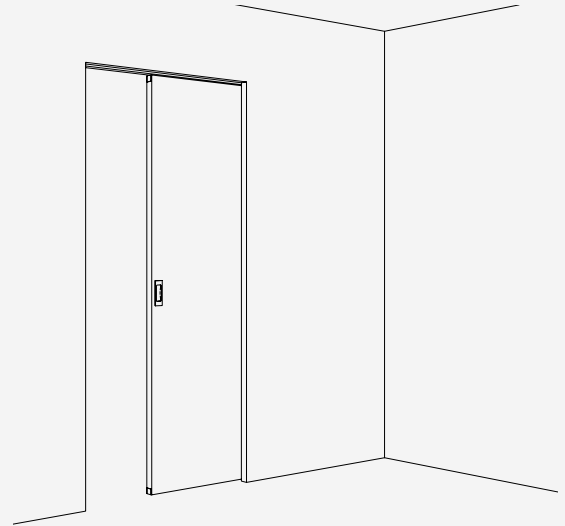

**Einbaubeispiele**

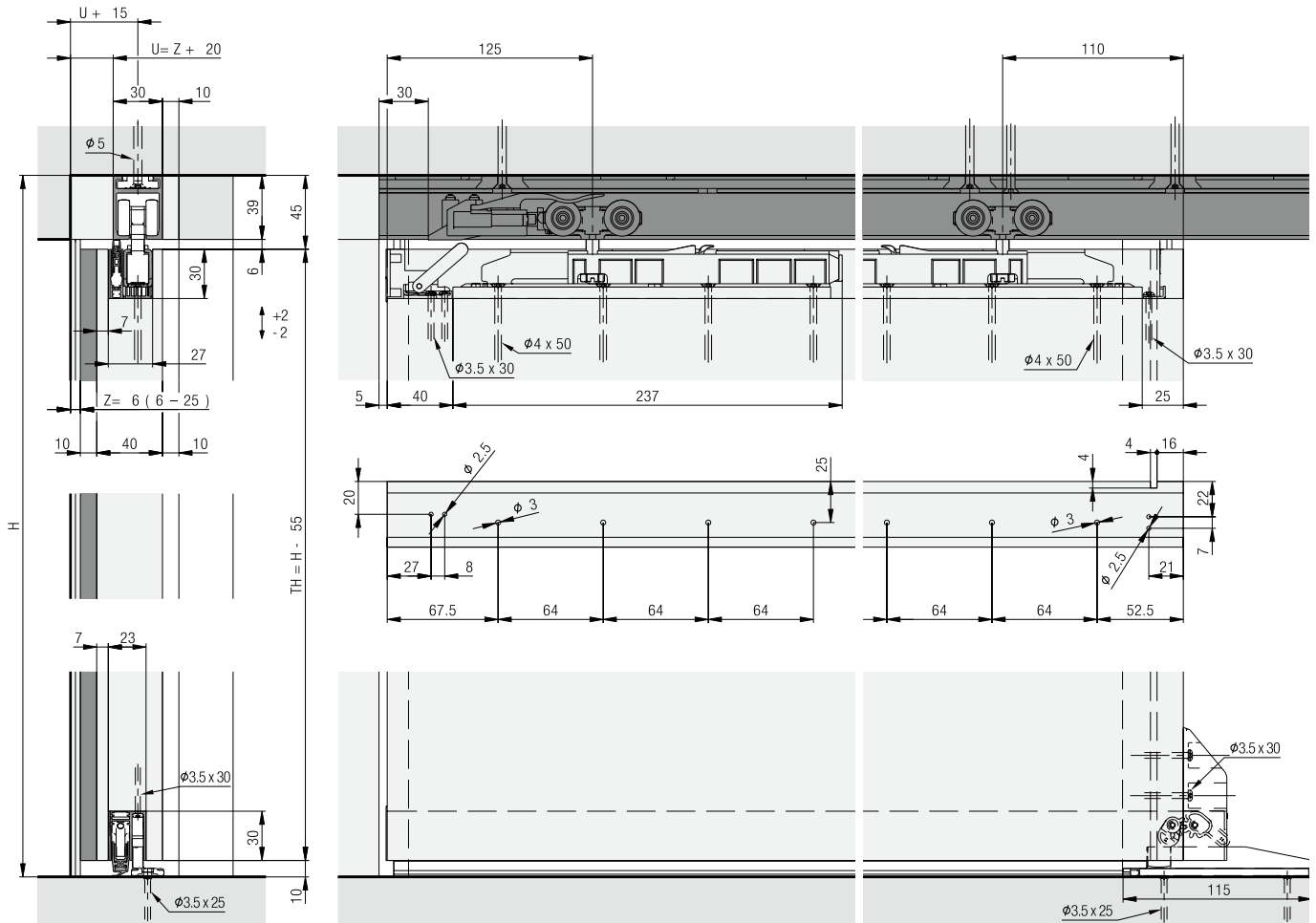

**Garnitur für 1 Holztüre bis 60 kg**

	Nr.
Hawa Porta 60 HMD/HMT Pocket Acoustics, für 1 Türe	30431

**Garnitur bestehend aus:**



		30431	Nr.
	Laufwerk, Gleitlager, Rollen, Kunststoff, blau	2	057.3115.071
	SoftStop Hawa Porta Acoustics, mit Rückhaltefeder, Kunststoff, grau	1	30472
	Stopper, mit Rückhaltefeder, Kunststoff, grau	1	057.3073.072
	Adapter für Laufwerk, zu SoftStop, Kunststoff, grau	1	30218
	Linsenschraube, M3x8 mm	1	30359
	Sechskantschraube, M8x36 mm, Stahl, verzinkt	1	042.0165.101
	Zylinderschraube, M8x35 mm, Stahl, verzinkt	1	042.0175.001
	Abdeckkappe, Kunststoff, grau	1	600.0000.533
	Laufwerk-Träger, Kunststoff, anthrazit	2	042.0174.001
	Gehäuse, Stahl, verzinkt	2	042.0166.102
	Unterlage, Gehäuse Kunststoff anthrazit	2	30361
	Abdeckkappen-Set, Kunststoff, anthrazit, Set à 4 Stück	1	30484
	Senk-Spanplattenschraube, 4x50 mm, Stahl, verzinkt	8	30463

**Ergänzungsteile zu Garnitur**

	Nr.
 Federpuffer Hawa Porta 60/100	27760



**Laufschienen**

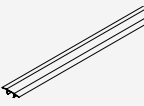

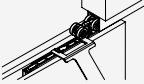

		mm	Nr.
	Laufschiene, Aluminium, gelocht	1'700	057.3016.170
		2'000	057.3016.200
		2'500	057.3016.250
		6'000	057.3016.600
		nach Mass	057.3016.990
	Laufschiene, Aluminium, eloxiert, gelocht	2'000	057.3016.201
		2'500	057.3016.251
		6'000	057.3016.601
		nach Mass	057.3016.991
	Einwegabdeckung zu Laufschiene Hawa Divido 100 / Hawa Porta 45/60/100, Kunststoff, schwarz	2'000	057.3098.001
		nach Mass	057.3098.990

**Einzelteile zu Laufschienen**

		Nr.
	Schiennenreiniger, Kunststoff, blau	057.3099.071
	Demontageschlüssel, Stahl, verzinkt	042.3119.101

**Montage-Set**

		Nr.
Montage-Set Hawa Porta 60/100, 2000 mm		057.3179.200
Montage-Set Hawa Porta 60/100, 2500 mm		057.3179.250
Montage-Set Hawa Porta 60/100, 3000 mm		057.3179.300

		mm	057.3179.200	057.3179.250	057.3179.300	Nr.
<b>Garnitur bestehend aus:</b>						
	Laufschiene, Aluminium, eloxiert, gelocht	2'000	1			057.3174.200
	Montage-Knopf, Kunststoff, grau		9	11	13	057.0201.001
	Senkkopfschraube, 5x40 mm, Stahl, verzinkt		10	12	14	766.3054.140
	Laufschiene, Aluminium, eloxiert, gelocht	2'500		1		057.3174.250
	Laufschiene, Aluminium, eloxiert, gelocht	3'000			1	057.3174.300

**Garnituren Typ links  
(horizontales Dichtungs-Set)**

		Nr.
	Dichtung, Hawa Acoustics XS, links	30437
	Dichtung, Hawa Acoustics S, links	30439
	Dichtung, Hawa Acoustics M, links	30441
	Dichtung, Hawa Acoustics L, links	30443
	Dichtung, Hawa Acoustics XL, links	30445

**Vertikaldichtung zu Dichtungs-Set,  
Garnitur Typ links, rechts**

		Nr.
	Dichtung vertikal, Hawa Acoustics, 7700 mm, Silikon, schwarz	30300

**Garnituren Typ rechts  
(horizontales Dichtungs-Set)**

		Nr.
	Dichtung, Hawa Acoustics XS, rechts	30436
	Dichtung, Hawa Acoustics S, rechts	30438
	Dichtung, Hawa Acoustics M, rechts	30440
	Dichtung, Hawa Acoustics L, rechts	30442
	Dichtung, Hawa Acoustics, XL, rechts	30444

**Horizontales Dichtungs-Set Hawa Acoustics bestehend aus:**

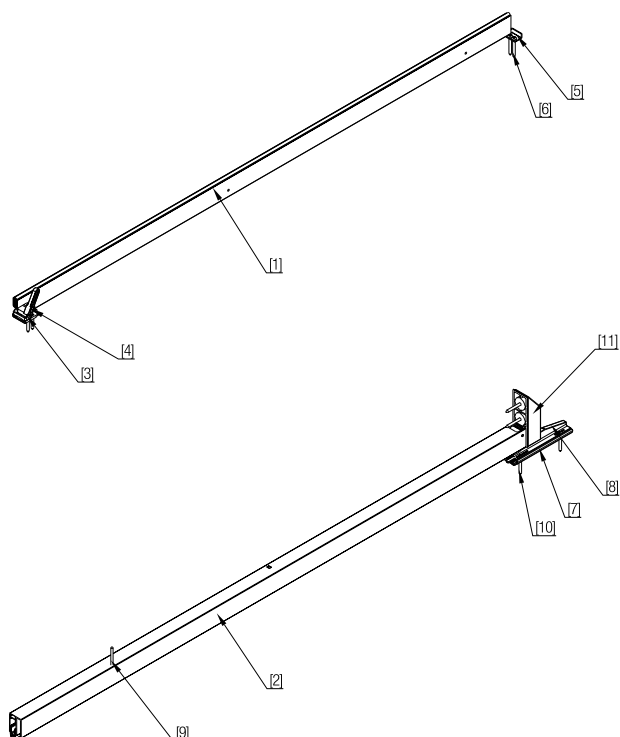

Position Position Position	Bezeichnung Désignation Designation	Anzahl Numéro Number	Typ Type Type			
1	<b>Hubdichtung</b> Joint de levage Header seal	1	<b>Links/Rechts</b> Gauche/Droite Left/Right			
			XS	30454		
			S	30385		
			M	30455		
			L	30456		
XL	30457					
2	<b>Senkdichtung</b> Joint d'abaissement Floor seal	1	<b>Links</b> Gauche Left		<b>Rechts</b> Droite Right	
			XS	30446	XS	30447
			S	30387	S	30383
			M	30448	M	30449
			L	30450	L	30451
XL	30452	XL	30453			
3, 4, 5, 6	<b>Kleinteileset oben</b> Kit pour petites pièces, supérieur Small parts set top	1	<b>Links</b> Gauche Left	30390	<b>Rechts</b> Droite Right	30392
7, 8, 9, 10	<b>Kleinteileset unten</b> Kit pour petites pièces, inférieur Small parts set bottom	1	<b>Links</b> Gauche Left	30416	<b>Rechts</b> Droite Right	30417
11	<b>Pocketadapter</b> Adaptateur pour caisson à galandage Pocket adapter	1	<b>Links/Rechts</b> Gauche/Droite Left/Right	30418		

**Definition links, rechts/Berechnung Türbreite**

Typ links (nach links schliessend)

**Ganzöffnend**  $STB = LMB + 50$   
 Ouverture complète  
 Fully opening

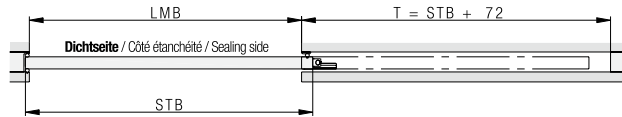

**Teilöffnend**  $STB = LMB + 50$   
 Ouverture partielle  
 Partially opening

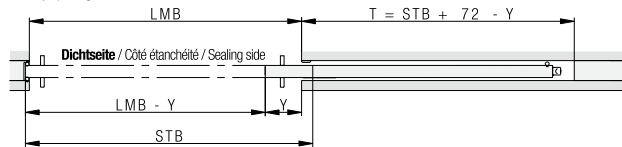

Typ rechts (nach rechts schliessend)

**Ganzöffnend**  $STB = LMB + 50$   
 Ouverture complète  
 Fully opening

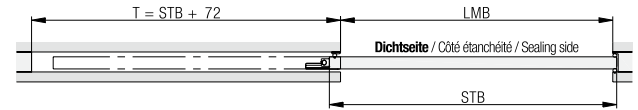

**Teilöffnend**  $STB = LMB + 50$   
 Ouverture partielle  
 Partially opening

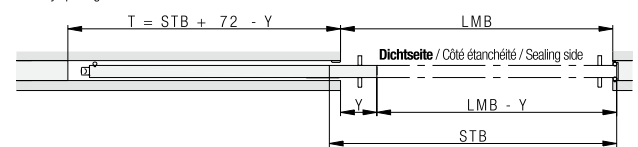

**Bestimmung Acoustics-Set**

	LMB
Hawa Acoustics XS	750 - 850
Hawa Acoustics S	850 - 970
Hawa Acoustics M	970 - 1100
Hawa Acoustics L	1100 - 1220
Hawa Acoustics XL	1220 - 1250

**Weitere Einbaubeispiele**

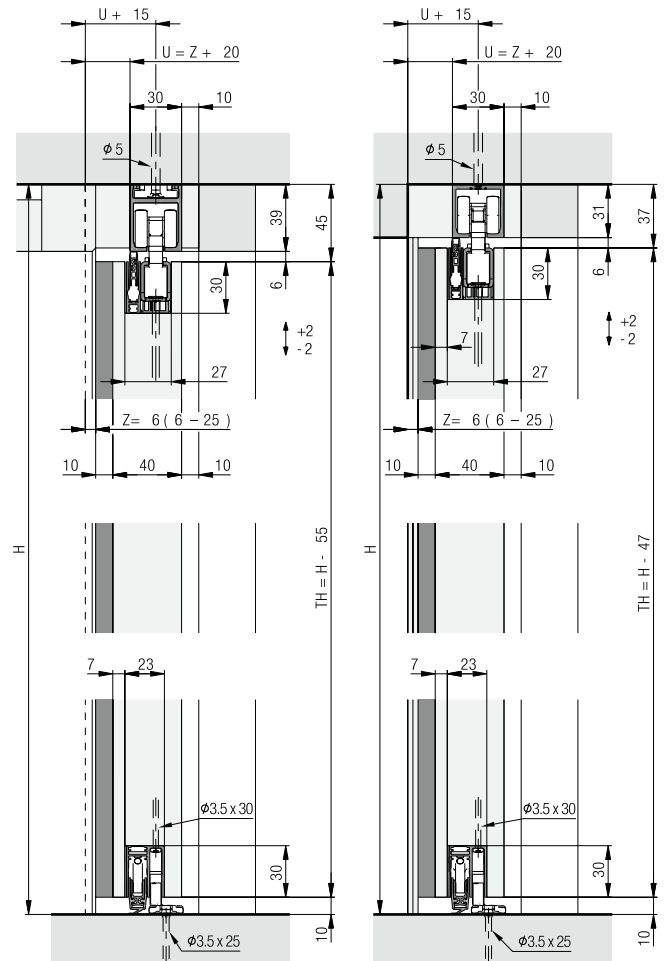

Ansicht Taschenseite, Montage-Set

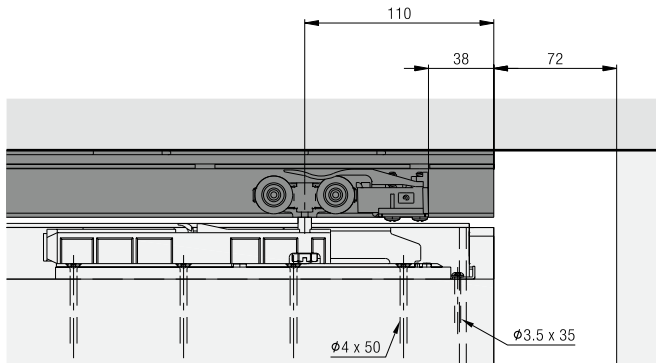

Detail Einlaufpfosten auf Schliessseite

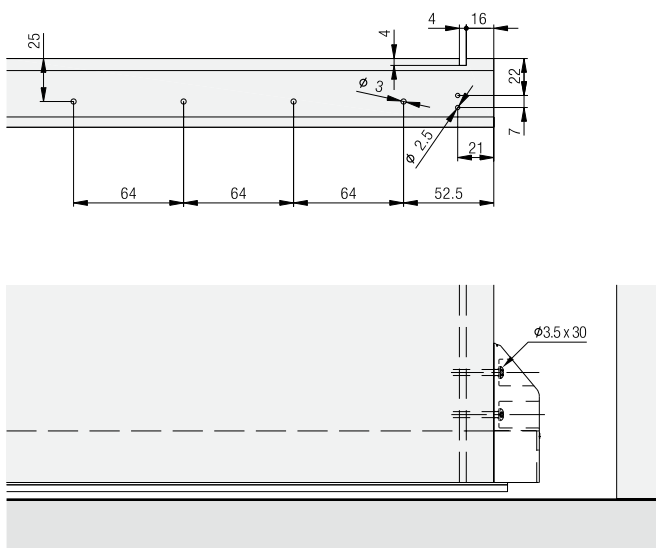
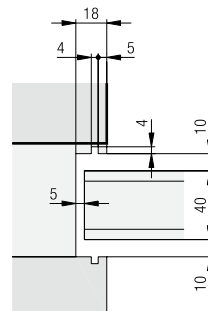

Montage-Set/Schiene Montage Pocket

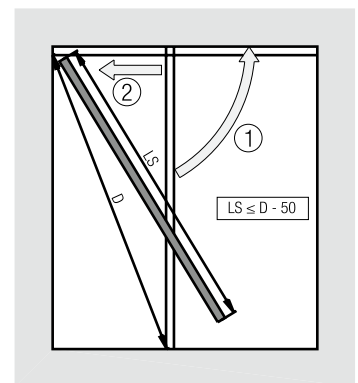
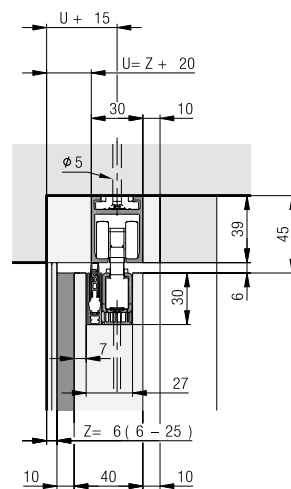

Federpuffer

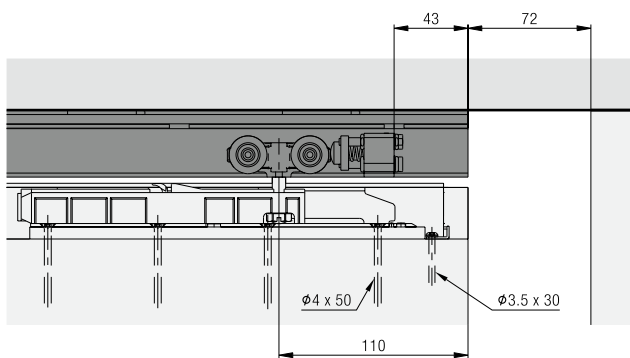

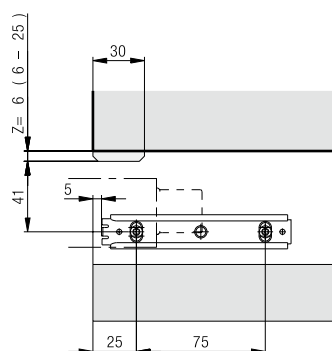

Montagedetail Bodenführung





**Beschlag für oben laufende Holztüren bis 100 kg, mit aufgesetzter Laufschiene. Schalldämmung. Wandmontage. Minimale Einbauhöhe.**

**Produkt-Highlights**

-  **Komfort** Hoher Wohnkomfort dank wirksamer Dämmung von Schall, Zugluft, Gerüchen und unerwünschtem Lichteinfall
-  **Flexibilität** Im System integrierte Aluminium- oder bauseitige Holz-Verblendung
-  **Produktivität** Werkzeuglose Türmontage

**Technische Vorgaben**

-  max. 100 kg
-  max. 2500 mm
-  750–1250 mm  
Lichtmassbreite (LMB)
-  39–45 mm

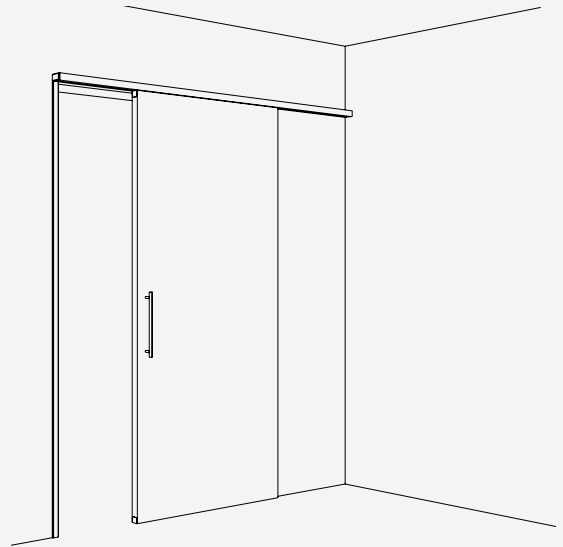

**Einbaubeispiele**

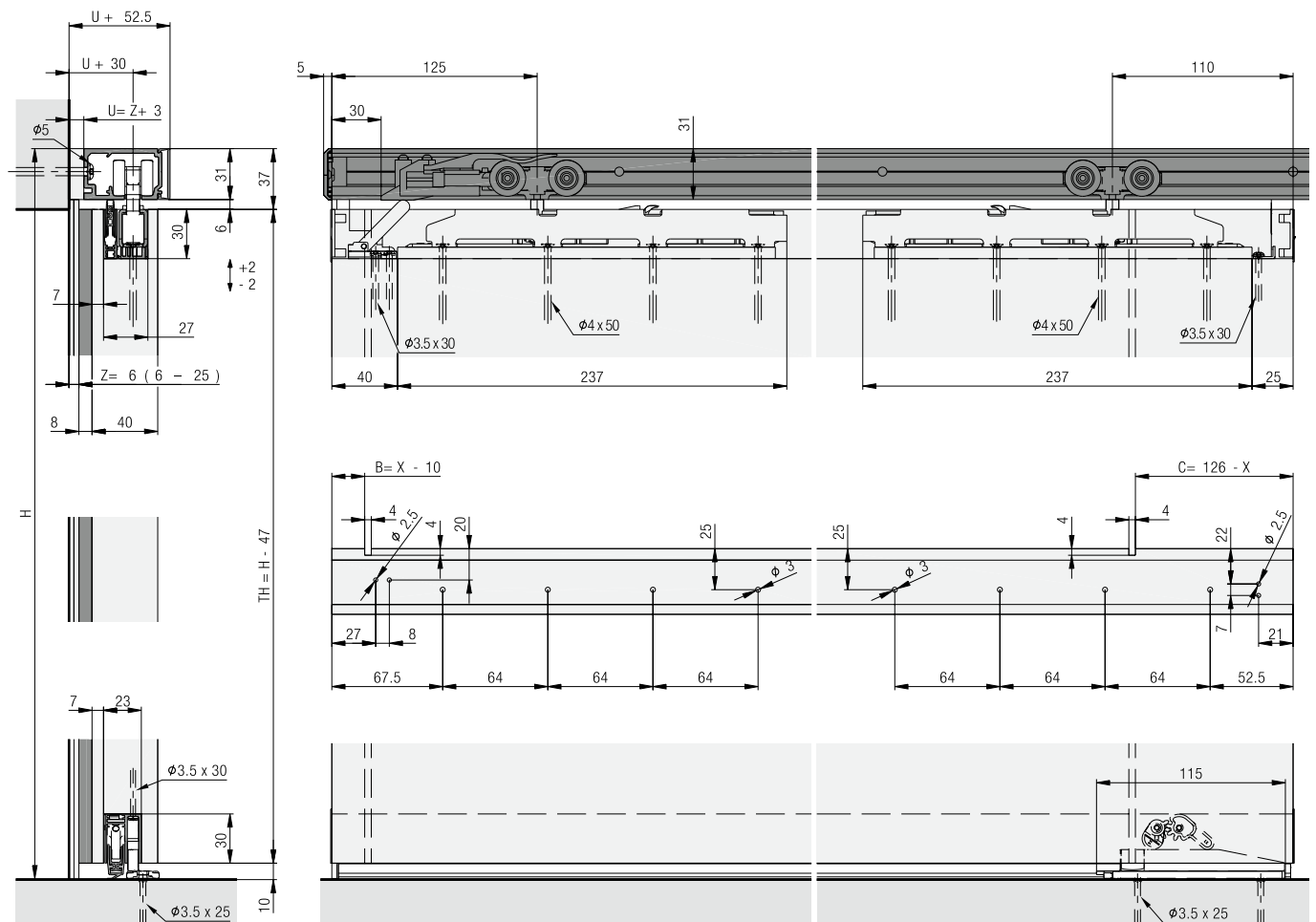



**Garnitur für 1 Holztüre bis 100 kg**

	Nr.
Hawa Porta 100 HMD/HMT Pocket Acoustics, für 1 Türe	30430

**Garnitur bestehend aus:**

		30430	Nr.
	Laufwerk, Kugellager, Rollen, Kunststoff, weiss	2	057.3114.071
	SoftStop Hawa Porta Acoustics, mit Rückhaltefeder, Kunststoff, grau	1	30472
	Stopper, mit Rückhaltefeder, Kunststoff, grau	1	057.3073.072
	Adapter für Laufwerk, zu SoftStop, Kunststoff, grau	1	30218
	Linsenschraube, M3x8 mm	1	30359
	Sechskantschraube, M8x36 mm, Stahl, verzinkt	1	042.0165.101
	Zylinderschraube, M8x35 mm, Stahl, verzinkt	1	042.0175.001
	Abdeckkappe, Kunststoff, grau	1	600.0000.533
	Laufwerk-Träger, Kunststoff, anthrazit	2	042.0174.001
	Gehäuse, Stahl, verzinkt	2	042.0166.102
	Unterlage, Gehäuse Kunststoff anthrazit	2	30361
	Abdeckkappen-Set, Kunststoff, anthrazit, Set à 4 Stück	1	30484
	Senk-Spanplattenschraube, 4x50 mm, Stahl, verzinkt	8	30463

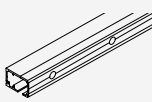
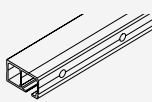
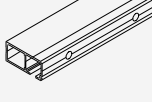
**Laufschienen**

		mm	Nr.
	Laufschiene, Aluminium, eloxiert, gelocht	2'500	057.3112.250
		3'500	057.3112.350
		6'000	057.3112.600
		nach Mass	057.3112.990
	Laufschiene, Distanz-erweiterung +9 mm zwischen Tür und Wand, Aluminium, eloxiert, gelocht	2'500	30617
		6'000	30618
		nach Mass	30668
	Laufschiene, Distanz-erweiterung +20 mm zwischen Tür und Wand, Aluminium, eloxiert, gelocht	2'500	30619
		6'000	30620
		nach Mass	30669
	Einwegabdeckung zu Laufschiene Hawa Divido 100 / Hawa Porta 45/60/100, Kunststoff, schwarz	2'000	057.3098.001
		nach Mass	057.3098.990

**Einzelteile zu Laufschienen**

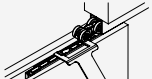
		Nr.
	Schiennenreiniger, Kunststoff, blau	057.3099.071
	Demontageschlüssel, Stahl, verzinkt	042.3119.101

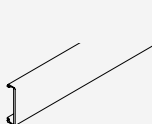

**Blenden**

		mm	Nr.
	Clip-Blende, Wandmontage, Aluminium, eloxiert	2'500	057.3113.250
		3'500	057.3113.350
		6'000	057.3113.600
		nach Mass	057.3113.990

**Blendenendstück-Set, 95 mm, kürzbar, Kunststoff, Wandmontage**

	Nr.
Blendenendstück-Set, mit Fixierklammer, 95 mm, Kunststoff, anthrazit	30485

	30485	Nr.
<b>Garnitur bestehend aus:</b>		

	Blendenendstück, 95 mm, Kunststoff, anthrazit, kürzbar	2	30133
	Fixierklammer für Holz- und Aluminiumblende, Stahl, verzinkt	2	057.3126.101

**Garnituren Typ links  
(horizontales Dichtungs-Set)**

		Nr.
	Dichtung, Hawa Acoustics XS, links	30437
	Dichtung, Hawa Acoustics S, links	30439
	Dichtung, Hawa Acoustics M, links	30441
	Dichtung, Hawa Acoustics L, links	30443
	Dichtung, Hawa Acoustics XL, links	30445

**Vertikaldichtung zu Dichtungs-Set, Garnitur Typ links, rechts**

		Nr.
	Dichtung vertikal, Hawa Acoustics, 7700 mm, Silikon, schwarz	30300

**Garnituren Typ rechts  
(horizontales Dichtungs-Set)**

		Nr.
	Dichtung, Hawa Acoustics XS, rechts	30436
	Dichtung, Hawa Acoustics S, rechts	30438
	Dichtung, Hawa Acoustics M, rechts	30440
	Dichtung, Hawa Acoustics L, rechts	30442
	Dichtung, Hawa Acoustics XL, rechts	30444

**Horizontales Dichtungs-Set Hawa Acoustics bestehend aus:**

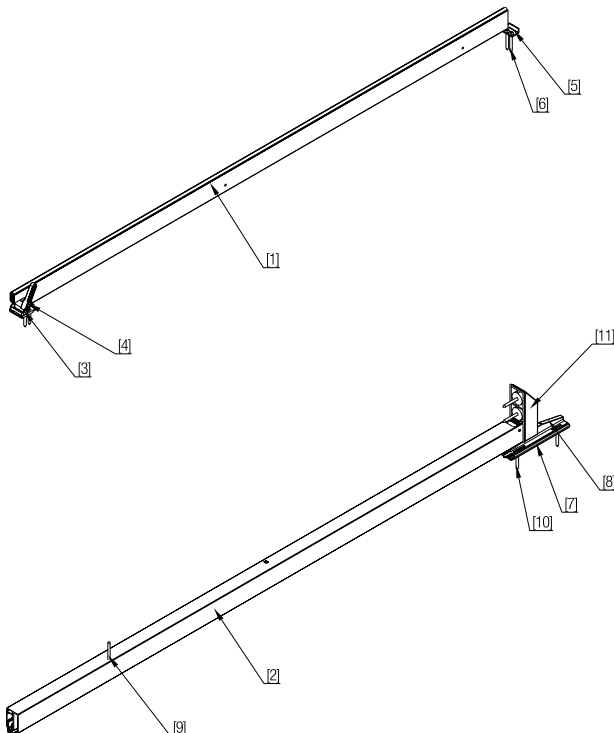

Position Position	Bezeichnung Désignation Designation	Anzahl Numéro Number	Typ Type Type			
1	<b>Hubdichtung</b> Joint de levage Header seal	1	<b>Links/Rechts</b> Gauche/Droite Left/Right			
			XS	30454		
			S	30385		
			M	30455		
			L	30456		
2	<b>Senkdichtung</b> Joint d'abaissement Floor seal	1	<b>Links</b> Gauche Left			
			XS	30446	<b>Rechts</b> Droite Right	30447
			S	30387	S	30383
			M	30448	M	30449
			L	30450	L	30451
3, 4, 5, 6	<b>Kleinteileset oben</b> Kit pour petites pièces, supérieur Small parts set top	1	<b>Links</b> Gauche Left	30390	<b>Rechts</b> Droite Right	30392
			7, 8, 9, 10	<b>Kleinteileset unten</b> Kit pour petites pièces, inférieur Small parts set bottom	1	<b>Links</b> Gauche Left
11	<b>Pocketadapter</b> Adaptateur pour caisson à galandage Pocket adapter	1	<b>Links/Rechts</b> Gauche/Droite Left/Right	30418		

**Definition links, rechts/Berechnung Türbreite**

Typ links (nach links schliessend)

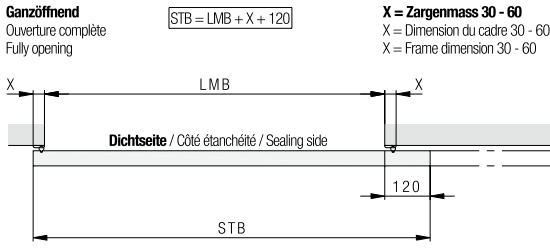

Typ rechts (nach rechts schliessend)

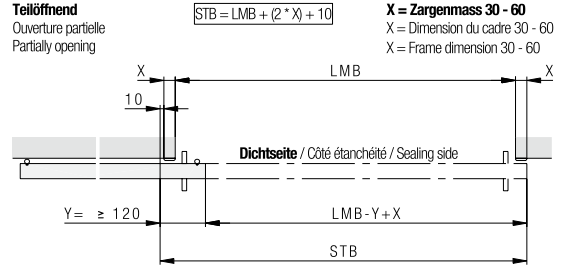
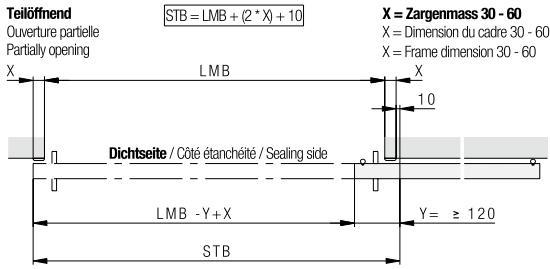
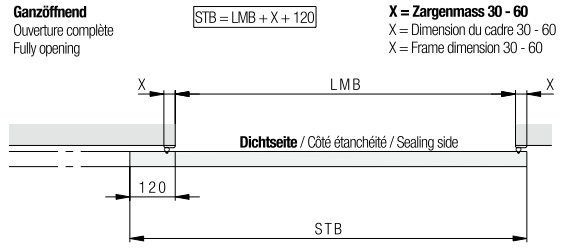

**Bestimmung Acoustics-Set**

**Ganzöffnend**  
Ouverture complète  
Fully opening

X	LMB			
	30	40	50	60
Hawa Acoustics XS	750 - 780	750 - 770	750 - 760	750
Hawa Acoustics S	780 - 900	770 - 890	760 - 880	750 - 870
Hawa Acoustics M	900 - 1030	890 - 1020	880 - 1010	870 - 1000
Hawa Acoustics L	1030 - 1150	1020 - 1140	1010 - 1130	1000 - 1120
Hawa Acoustics XL	1150 - 1250	1140 - 1250	1130 - 1250	1120 - 1250

**Teilöffnend**  
Ouverture partielle  
Partially opening

X	LMB			
	30	40	50	60
Hawa Acoustics XS	750 - 870	750 - 850	750 - 830	750 - 810
Hawa Acoustics S	870 - 990	850 - 970	830 - 950	810 - 930
Hawa Acoustics M	990 - 1120	970 - 1100	950 - 1080	930 - 1060
Hawa Acoustics L	1120 - 1240	1100 - 1220	1080 - 1200	1060 - 1180
Hawa Acoustics XL	1240 - 1250	1220 - 1250	1200 - 1250	1180 - 1250

**Detail Blockzarge/Umfassungszarge**

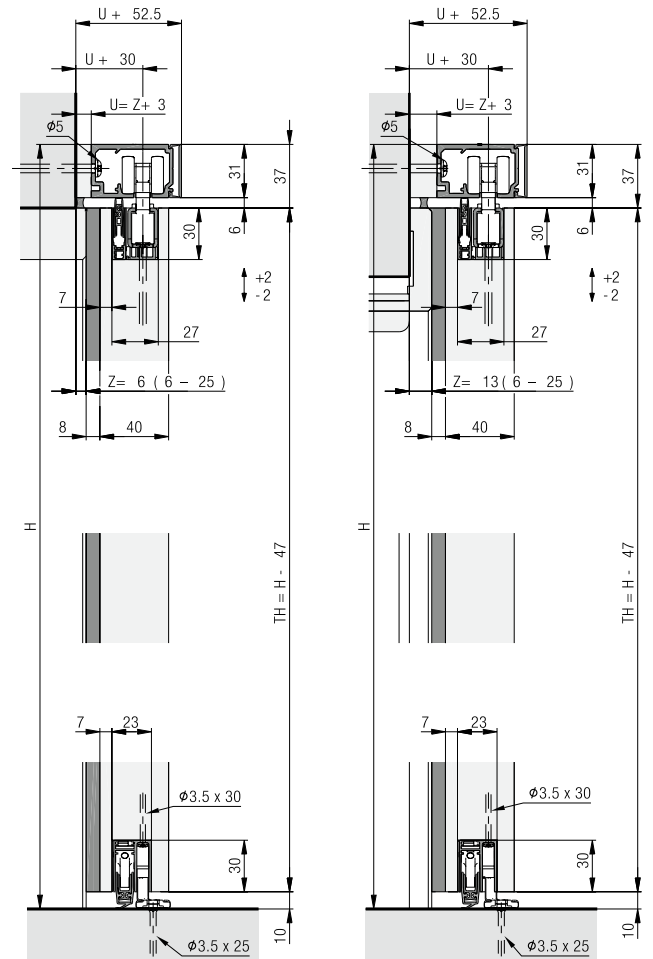



**Ansicht teilöffnend**

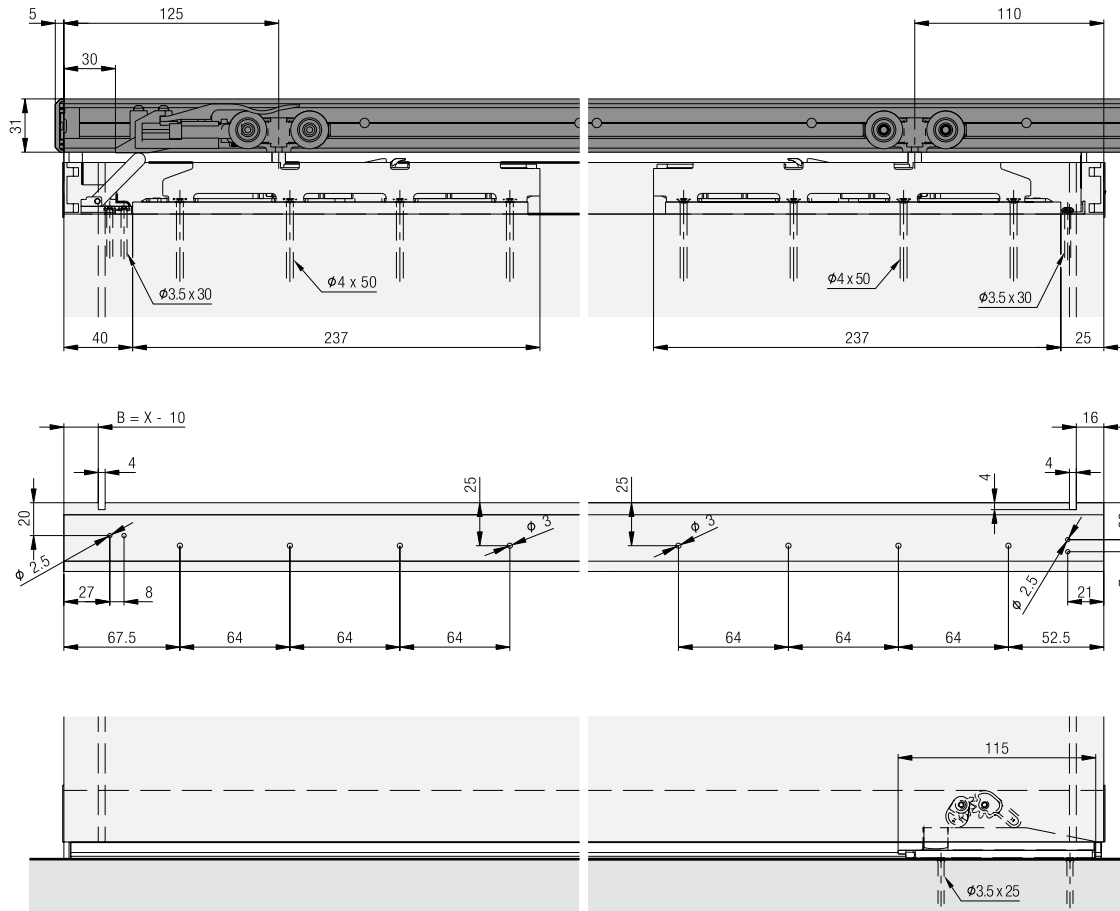

**Montagedetail Bodenführung**

**Ganzöffnend**  
Ouverture complète  
Fully opening

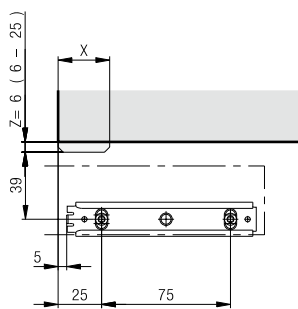

**Teilöffnend**  
Ouverture partielle  
Partially opening

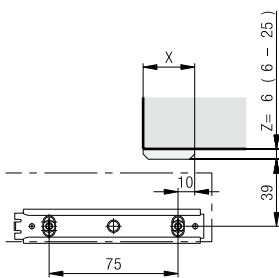

**Berechnungen Blenden**

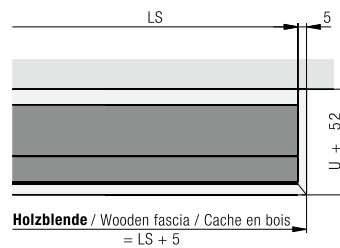
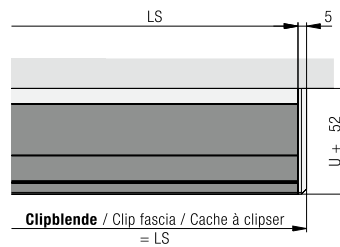

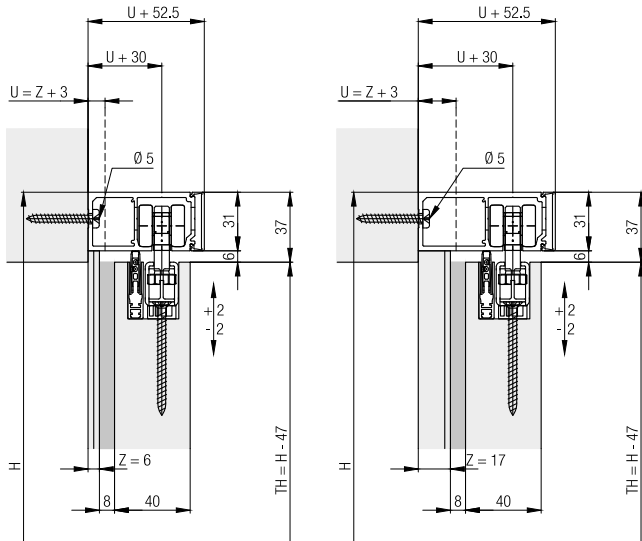

**Weitere Einbaubeispiele**

Wandmontageschienen mit +9 mm/+20 mm Distanzenerweiterung zwischen Tür und Wand.



**Beschlag für oben laufende Holztüren bis 100 kg, mit aufgesetzter oder deckenbündiger Laufschiene. Schalldämmung. Deckenmontage. Wandtaschenlösung.**

**Produkt-Highlights**

-  **Komfort** Hoher Wohnkomfort dank wirksamer Dämmung von Schall, Zugluft, Gerüchen und unerwünschtem Lichteinfall
-  **Flexibilität** Deckenintegrierte oder aufgesetzte Taschenlösungen möglich
-  **Produktivität** Türe nach Bauvollendung in Tasche montierbar

**Technische Vorgaben**

-  max. 100 kg
-  max. 2500 mm
-  750–1250 mm  
Lichtmassbreite (LMB)
-  39–45 mm

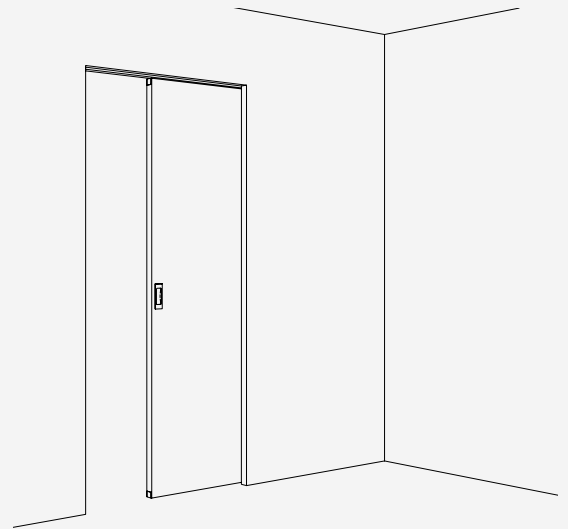

**Einbaubeispiele**

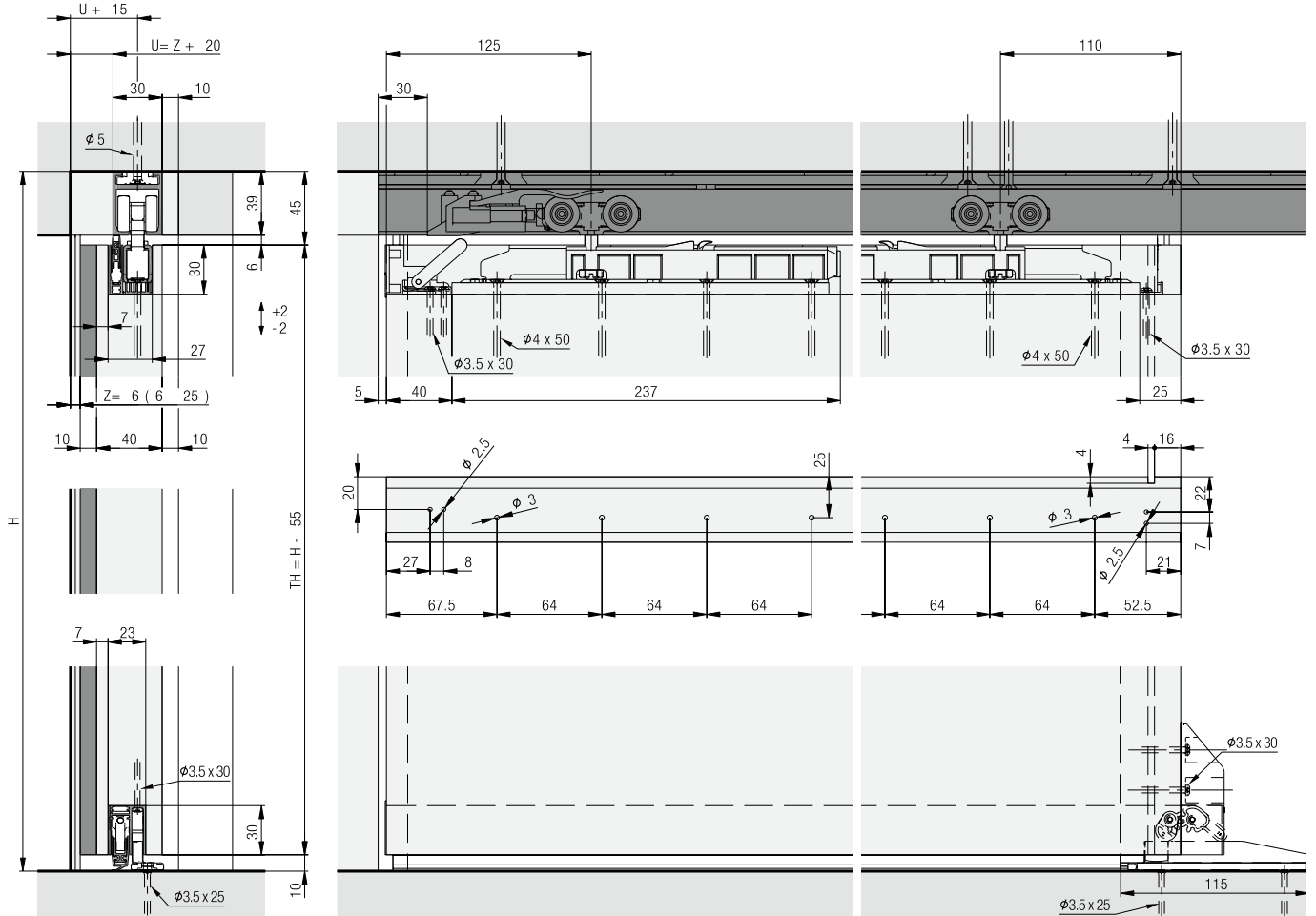

**Garnitur für 1 Holztüre bis 100 kg**

	Nr.
Hawa Porta 100 HMD/HMT Pocket Acoustics, für 1 Türe	30430



**Garnitur bestehend aus:**

	30430	Nr.
 Laufwerk, Kugellager, Rollen, Kunststoff, weiss	2	057.3114.071
 SoftStop Hawa Porta Acoustics, mit Rückhaltefeder, Kunststoff, grau	1	30472
 Stopper, mit Rückhaltefeder, Kunststoff, grau	1	057.3073.072
 Adapter für Laufwerk, zu SoftStop, Kunststoff, grau	1	30218
 Linsenschraube, M3x8 mm	1	30359
 Sechskantschraube, M8x36 mm, Stahl, verzinkt	1	042.0165.101
 Zylinderschraube, M8x35 mm, Stahl, verzinkt	1	042.0175.001
 Abdeckkappe, Kunststoff, grau	1	600.0000.533
 Laufwerk-Träger, Kunststoff, anthrazit	2	042.0174.001
 Gehäuse, Stahl, verzinkt	2	042.0166.102
 Unterlage, Gehäuse Kunststoff anthrazit	2	30361
 Abdeckkappen-Set, Kunststoff, anthrazit, Set à 4 Stück	1	30484
 Senk-Spanplattenschraube, 4x50 mm, Stahl, verzinkt	8	30463

**Ergänzungsteile zu Garnitur**

	Nr.
 Federpuffer Hawa Porta 60/100	27760

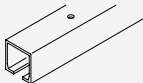
**Laufschienen**

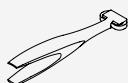
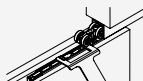

	mm	Nr.
 Laufschiene, Aluminium, gelocht	1'700	057.3016.170
	2'000	057.3016.200
	2'500	057.3016.250
	6'000	057.3016.600
 Laufschiene, Aluminium, eloxiert, gelocht	nach Mass	057.3016.990
	2'000	057.3016.201
	2'500	057.3016.251
	6'000	057.3016.601
 Einwegabdeckung zu Laufschiene Hawa Divido 100 / Hawa Porta 45/60/100, Kunststoff, schwarz	nach Mass	057.3016.991
	2'000	057.3098.001
	nach Mass	057.3098.990

**Einzelteile zu Laufschienen**

	Nr.
 Schienenreiniger, Kunststoff, blau	057.3099.071
 Demontageschlüssel, Stahl, verzinkt	042.3119.101

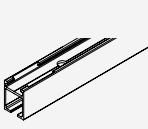

**Montage-Set**

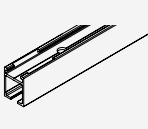
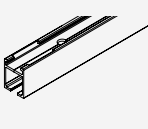
	Nr.
Montage-Set Hawa Porta 60/100, 2000 mm	057.3179.200
Montage-Set Hawa Porta 60/100, 2500 mm	057.3179.250
Montage-Set Hawa Porta 60/100, 3000 mm	057.3179.300

Garnitur bestehend aus:		mm	057.3179.200	057.3179.250	057.3179.300	Nr.
	Lauf-schiene, Aluminium, eloxiert, gelocht	2'000	1			057.3174.200
	Montage-Knopf, Kunststoff, grau		9	11	13	057.0201.001
	Senkkopfschraube, 5x40 mm, Stahl, verzinkt		10	12	14	766.3054.140
	Lauf-schiene, Aluminium, eloxiert, gelocht	2'500		1		057.3174.250
	Lauf-schiene, Aluminium, eloxiert, gelocht	3'000			1	057.3174.300

**Push-to-open mit Selbsteinzug**  
(darf nur mit Hawa Porta 100 eingesetzt werden)

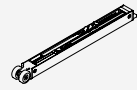
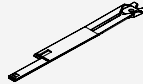
	Nr.
Push-to-open Hawa Porta 100, 40–100 kg, 1 Stück	057.3178.071

Garnitur bestehend aus:		057.3178.071	Nr.
	Push-to-open Hawa Porta 100, 40–100 kg, mit Selbsteinzug	1	057.3177.071
	Auslösezunge zu Push-to-open, Zinkdruckguss	1	057.3176.001
	Schrauben-Set	1	600.0000.566

**Garnituren Typ links  
(horizontales Dichtungs-Set)**

		Nr.
	Dichtung, Hawa Acoustics XS, links	30437
	Dichtung, Hawa Acoustics S, links	30439
	Dichtung, Hawa Acoustics M, links	30441
	Dichtung, Hawa Acoustics L, links	30443
	Dichtung, Hawa Acoustics XL, links	30445

**Vertikaldichtung zu Dichtungs-Set,  
Garnitur Typ links, rechts**

		Nr.
	Dichtung vertikal, Hawa Acoustics, 7700 mm, Silikon, schwarz	30300

**Garnituren Typ rechts  
(horizontales Dichtungs-Set)**

		Nr.
	Dichtung, Hawa Acoustics XS, rechts	30436
	Dichtung, Hawa Acoustics S, rechts	30438
	Dichtung, Hawa Acoustics M, rechts	30440
	Dichtung, Hawa Acoustics L, rechts	30442
	Dichtung, Hawa Acoustics, XL, rechts	30444

**Horizontales Dichtungs-Set Hawa Acoustics  
bestehend aus:**

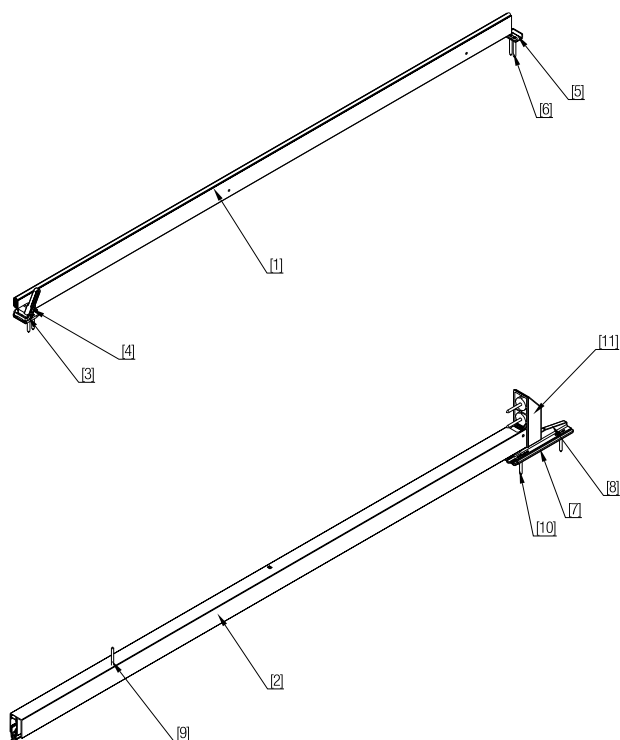

Position Position Position	Bezeichnung Désignation Designation	Anzahl Numéro Number	Typ Type Type			
1	<b>Hubdichtung</b> Joint de levage Header seal	1	<b>Links/Rechts</b> Gauche/Droite Left/Right			
			XS	30454		
			S	30385		
			M	30455		
			L	30456		
2	<b>Senkdichtung</b> Joint d'abaissement Floor seal	1	<b>Links</b>	<b>Rechts</b>		
			Gauche	Droite		
			Left	Right		
			XS	30446	XS	30447
			S	30387	S	30383
3, 4, 5, 6	<b>Kleinteileset oben</b> Kit pour petites pièces, supérieur Small parts set top	1	<b>Links</b>	<b>Rechts</b>		
			Gauche	Droite		
			Left	Right		
7, 8, 9, 10	<b>Kleinteileset unten</b> Kit pour petites pièces, inférieur Small parts set bottom	1	<b>Links</b>	<b>Rechts</b>		
			Gauche	Droite		
			Left	Right		
11	<b>Pocketadapter</b> Adaptateur pour caisson à galandage Pocket adapter	1	<b>Links/Rechts</b> Gauche/Droite Left/Right	30418		

**Definition links, rechts/Berechnung Türbreite**

Typ links (nach links schliessend)

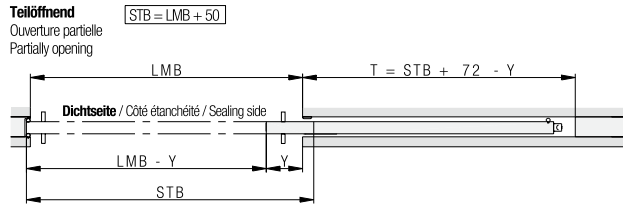
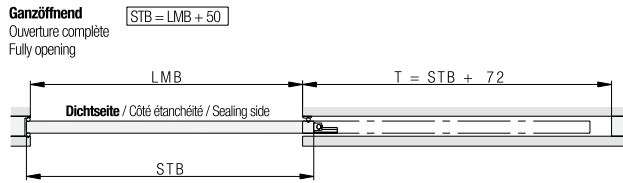

Typ rechts (nach rechts schliessend)

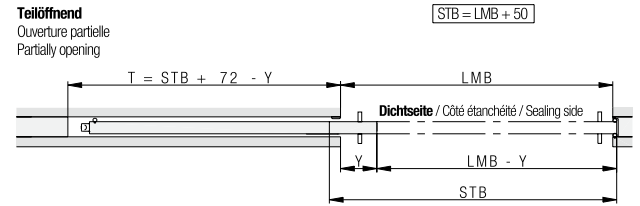
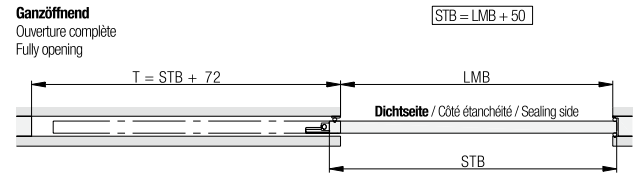

**Bestimmung Acoustics-Set**

	LMB
Hawa Acoustics XS	750 - 850
Hawa Acoustics S	850 - 970
Hawa Acoustics M	970 - 1100
Hawa Acoustics L	1100 - 1220
Hawa Acoustics XL	1220 - 1250

**Weitere Einbaubeispiele**

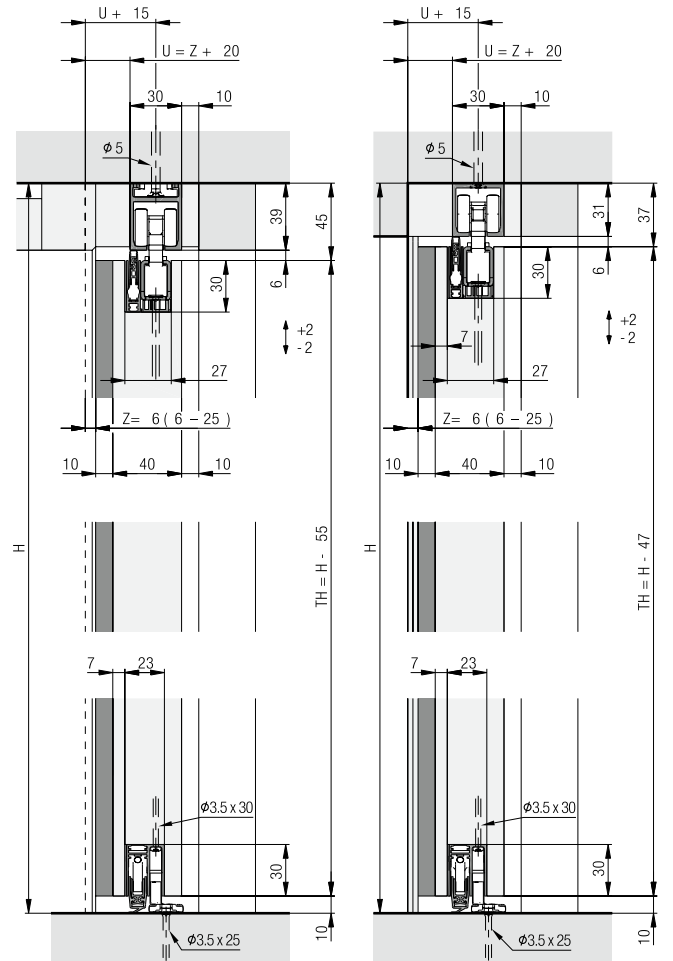

**Ansicht Taschenseite, Montage-Set**

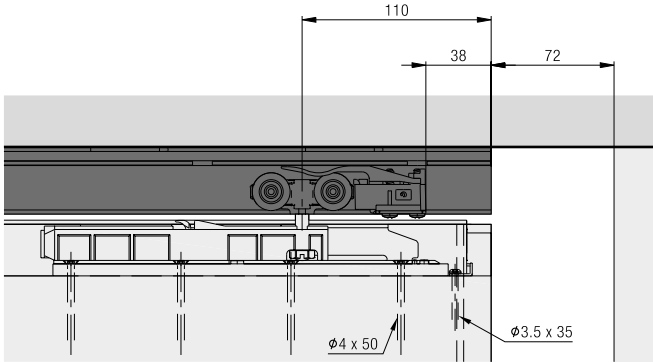

**Detail Einlaufpfosten auf Schliessseite**

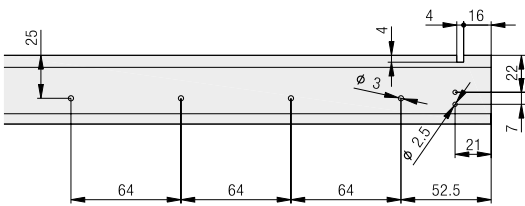
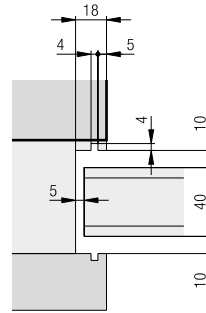

**Montage-Set/Schienenmontage Pocket**

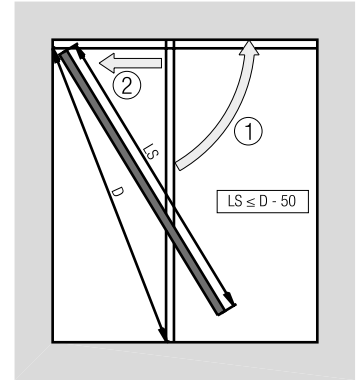
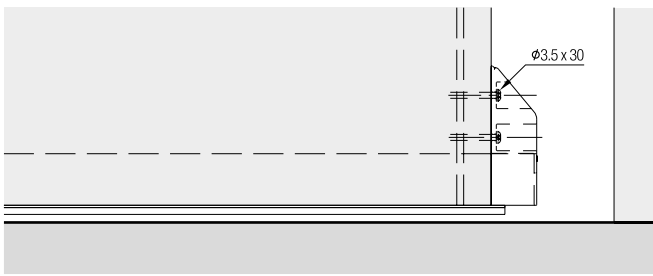
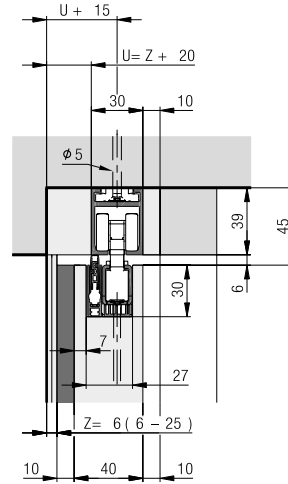

**Federpuffer**

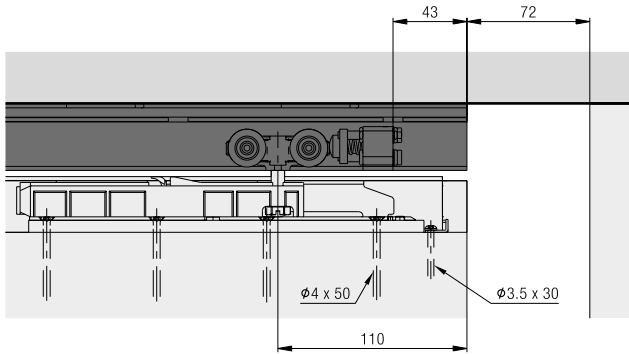

**Montagedetail Bodenführung**

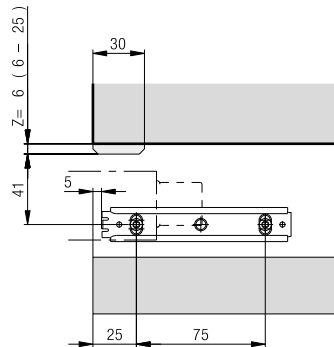



Push-to-open mit Selbsteinzug

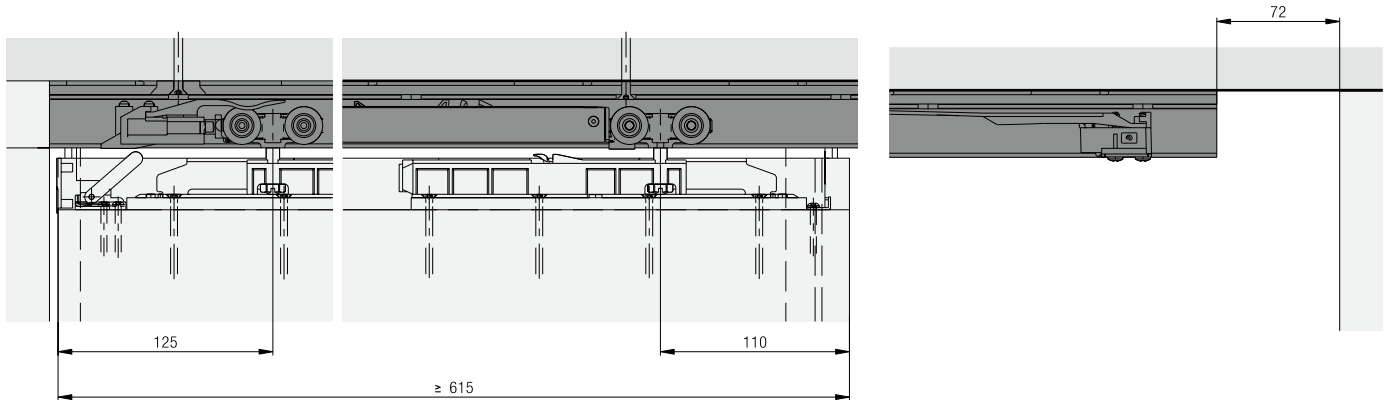
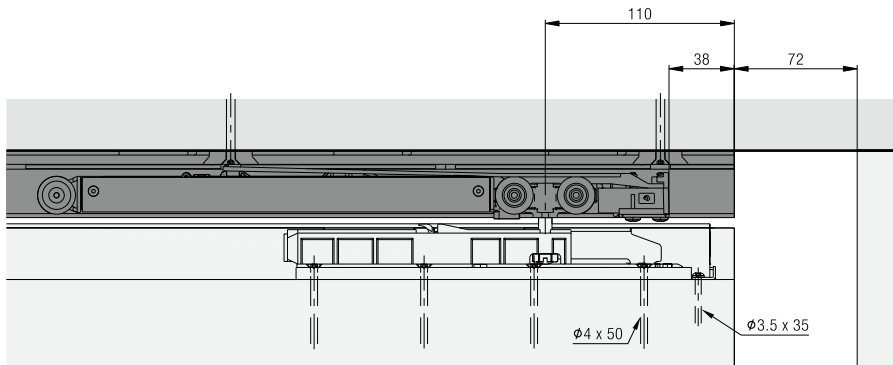

**Schalldämmung Raum zu Raum**

Sämtliche Referenzwerte wurden anhand eines praxisnahen Aufbaus gemessen. Die Schalldämmwerte  $R_w$  geben die zu erwartende Schalldämmung zwischen den zwei Räumen an, welche durch die Wand, das System und die Wahl des Türblattes beeinflusst werden.

Referenzwerte getestet mit einer Leichtbauwand gemäss James Hardy (Typ 1 H 31 /  $R_w$  52 dB) Grösse 2.5 x 2.45 m nach DIN EN ISO 10140-2. Durchgangsmass 2.0 x 1.0 m. Die Schalldämmung bezieht sich auf die gesamte Konstruktion und gibt an, welche Schalldämmung zwischen den beiden Räumen erwartet werden kann.

Beispiele für Wandaufbau	System	Stärke Türblatt	Türblatt	Zu erwartende Schalldämmung Raum zu Raum
				<b><math>R_w</math></b>
Wandaufbau mit einem Schalldämmwert von mindestens $R_w$ 52 dB	ohne Hawa Acoustics	39 mm	Einfaches Türblatt ohne Dichtsystem	≈ 18 dB
	Hawa Porta 60 HMD Acoustics Hawa Porta 100 HMD Acoustics		Einfaches Türblatt, ca. 19 kg/m <sup>2</sup> Schalldämmung $R_w$ 29 dB	≈ 31 dB
Leichtbauwand mit Metallständer	Hawa Junior 100 B Acoustics Hawa Porta 60 HMD Acoustics Hawa Porta 100 HMD Acoustics	39 mm	Spanplatte, ca. 25 kg/m <sup>2</sup> keine definierte Schalldämmung	≈ 30 dB
			Türblatt mittlere Schalldämmung ca. 25 kg/m <sup>2</sup> , Schalldämmung $R_w$ 39 dB	≈ 34 dB
Leichtbauwand mit Holzständer	Hawa Junior 100 B Acoustics	44 mm	Einfaches Türblatt, ca. 20 kg/m <sup>2</sup> Schalldämmung $R_w$ 29 dB	≈ 30 dB
		50 mm	Türblatt mittlere Schalldämmung ca. 28 kg/m <sup>2</sup> , Schalldämmung $R_w$ 40 dB	≈ 34 dB
Massivwand	ohne Hawa Acoustics	39 mm	Türblatt mit hoher Schalldämmung ca. 33 kg/m <sup>2</sup> , Schalldämmung $R_w$ 42 dB	≈ 35 dB
	Hawa Porta 60 HMT Pocket Acoustics Hawa Porta 100 HMT Pocket Acoustics		Einfaches Türblatt ohne Dichtsystem	≈ 20 dB
Dämmwerte Wandaufbau gemäss Hersteller. Die Schalldämmwerte können sich bei anderen Konstruktionen verändern.	Hawa Junior 100 B Pocket Acoustics Hawa Porta 60 HMT Pocket Acoustics Hawa Porta 100 HMT Pocket Acoustics	44 mm	Einfaches Türblatt, ca. 19 kg/m <sup>2</sup> Schalldämmung $R_w$ 29 dB	≈ 31 dB
			Türblatt mittlere Schalldämmung ca. 25 kg/m <sup>2</sup> , Schalldämmung $R_w$ 39 dB	≈ 37 dB
	Hawa Junior 100 B Pocket Acoustics	50 mm	Einfaches Türblatt, ca. 20 kg/m <sup>2</sup> Schalldämmung $R_w$ 29 dB	≈ 32 dB
			Türblatt mittlere Schalldämmung ca. 28 kg/m <sup>2</sup> , Schalldämmung $R_w$ 40 dB	≈ 39 dB
			Türblatt mit hoher Schalldämmung ca. 33 kg/m <sup>2</sup> , Schalldämmung $R_w$ 42 dB	≈ 41 dB



## Besuchen Sie uns online

---

Auf [hawa.com/porta-acoustics](https://hawa.com/porta-acoustics) finden Sie alle relevanten Details zu dieser ausgesprochen vielfältigen, rationellen Schiebelösung von Hawa Sliding Solutions. Lassen Sie sich inspirieren.

Gerne beraten wir Sie auch persönlich. Kontaktieren Sie uns auf [info@hawa.com](mailto:info@hawa.com) oder telefonisch unter +41 44 787 17 17.