

**Es war noch
nie so einfach,
Schönes zu
erschaffen**

Hawa Concepta 35 Pre-mounted



Hawa Concepta 35 Pre-mounted

Platz sparen bei der Technik, Zeit sparen bei der Montage

«Zeit ist Geld» – das bekannte Zitat von Benjamin Franklin ist bereits 250 Jahre alt und trotzdem so aktuell wie nie zuvor. Wir leben in einer schnelllebigen Welt und haben doch immer höhere Ansprüche an das Leben und die Dinge, die es ausmachen.

Das neue Beschlagsystem **Hawa Concepta 35 Pre-mounted** beweist, dass das Eine das Andere nicht ausschliesst. Denn dank dem hohen Vormontagegrad wird die Montage so einfach wie nie zuvor. So werden multifunktionale Raumlösungen für Küche, Home-Office, Medienwände, begehbare Schränke und vieles mehr in kürzester Zeit Realität.

Die Vorteile im Überblick

- + Ausser den horizontalen Profilen sind nahezu alle Komponenten vormontiert
- + Einfaches Bohrbild, da der Beschlag immer in der Mitte der Schrankseite montiert wird
- + Ein Anpassen des Holms auf die Schrankhöhe erübrigt sich

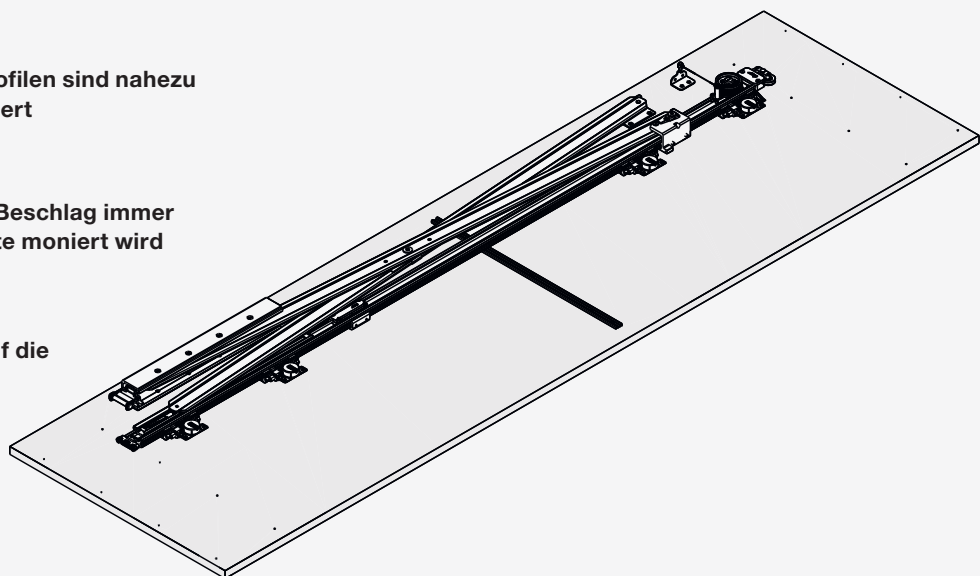

Beschlag zum Drehen und seitlich Einschieben von Holztüren bis 35 kg. Der hohe Vormontagegrad ermöglicht einfache und schnelle Montage.

Produkt-Highlights



Komfort

Leichte, ruhige Bedienung durch Dämpfeinzug und Scharniere mit integrierter Schliessdämpfung



Produktivität

Hoher Vormontagegrad ermöglicht einfache und schnelle Montage

Technische Vorgaben



max. 18–35 kg



max. 1950–2300 mm



max. 300–750 mm



19–22 mm





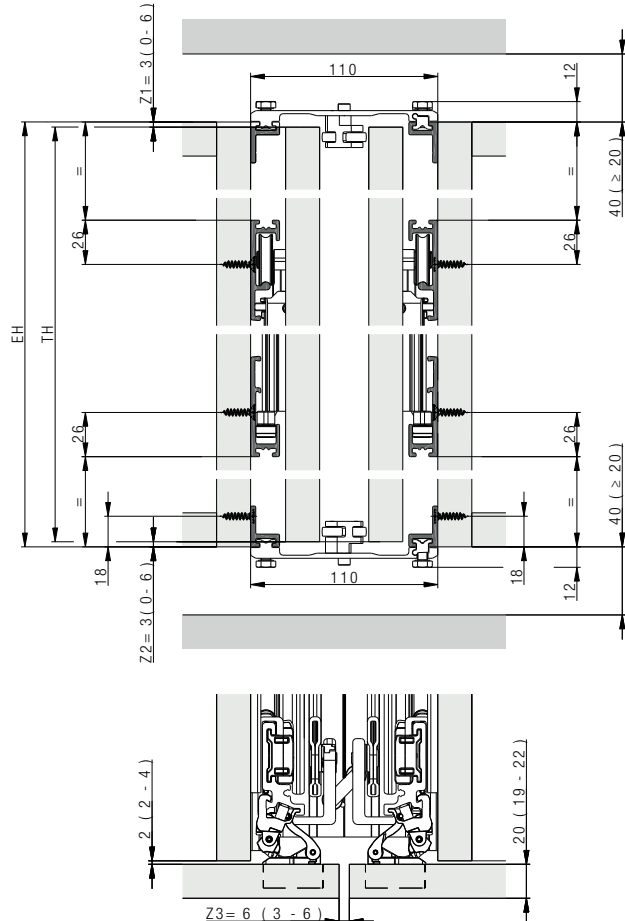
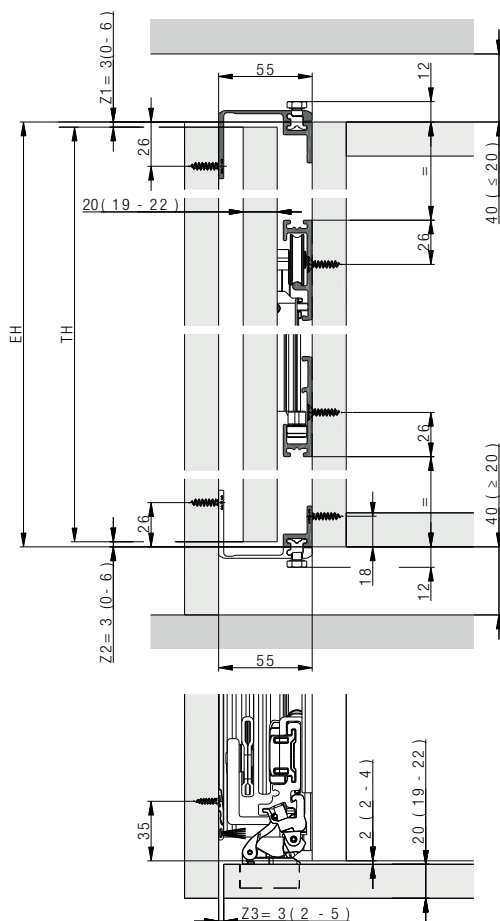



Einbaubeispiele

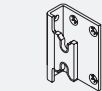
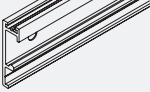

Garnitur für 1 Dreh-Einschiebetüre bis 35 kg

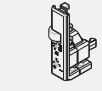
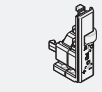
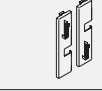
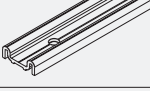
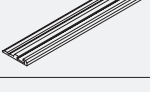
	Nr.
Hawa Concepta 35 Pre-mounted, links, für 1 Türe	30315
Hawa Concepta 35 Pre-mounted, rechts, für 1 Türe	30316

Garnitur bestehend aus:

	30315	30316	Nr.
 Scherenbeschlag Hawa Concepta 35 Pre-mounted, vormontiert, links	1		30347
 Scherenlager hinten, 55 mm, Stahl, verzinkt	1	1	25855
 Laufschiene, 896 mm, Aluminium, eloxiert, gelocht	1	1	24528
 Führungsschiene, 896 mm, Aluminium, eloxiert, gelocht	1	1	24535
 Anschlagabdeckkappe Hawa Concepta, tiefenverstellbar, oben links/unten rechts	1	1	27657
 Anschlagabdeckkappe Hawa Concepta, tiefenverstellbar, oben rechts/unten links	1	1	27658
 Abdeckkappen, Edelstahl, 1 Paar	1	1	24739
 Distanzprofil, 860 mm, gelocht, Kunststoff, schwarz	1	1	22861
 Kunststoffprofil für Führungsbürste, 1150 mm, schwarz	2	2	30303
 Befestigungsklammern für Führungsbürste, Kunststoff, schwarz, 5 Stück	1	1	27503
 Führungsbürste, Höhe 15 mm, schwarz	1	1	24705
 Seilhalter zu Türeinzug, Stahl, verzinkt	1	1	25836

Fortsetzung Tabelle auf nächster Spalte

Fortsetzung Tabelle von vorheriger Spalte

 Schrauben-Set für Topfscharniere, 4x16 mm, Set à 10 Stück	1	1	25935
 Schrauben-Set, 4,5x20 mm, Set à 22 Stück	1	1	22451
 Schrauben-Set zu Distanzprofil, PH 4x16 mm, Set à 7 Stück	1	1	25562
 Inbusschlüssel, mit Griff, 3 mm	1	1	13164
 Montagehilfe, Kunststoff, rot	1	1	25816
 Scherenbeschlag Hawa Concepta 35 Pre-mounted, vormontiert, rechts		1	30348

Korpus Verbindungsprofile

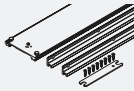
	mm	Nr.
 Connector 55 mm, mit Adapterprofil, Aluminium, eloxiert, 1 Stück	650	30351
 Connector 110 mm, mit Adapterprofil, Aluminium, eloxiert, 1 Stück	650	30352

Türgriffe

	mm	Nr.
 Türgriff, Aluminium, eloxiert	400	22692

Türgriffhöhe

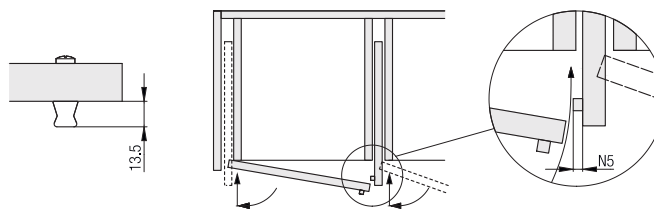

Berechnungen Beschlagstiefe

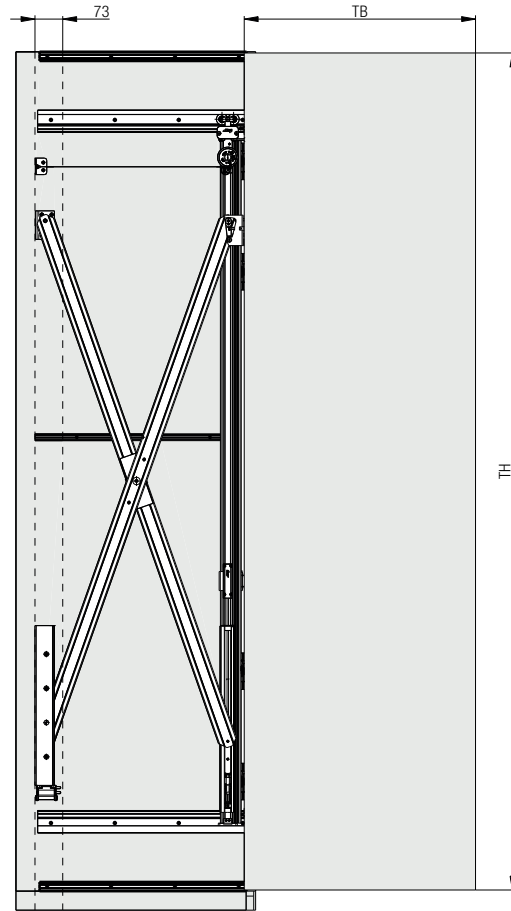
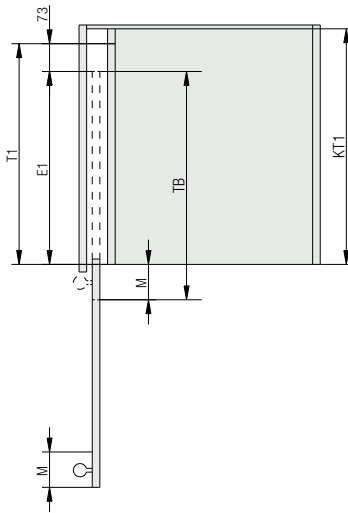

Berechnungen Gewicht- und Türgrößenverhältnis

Das Maximale Gewicht muss je nach Türgrößenverhältnis angepasst werden.

TH	TB	300	350	400	450	500	550	600	650	700	750
2300		35	35	35	35	35	34	31	29	27	25
2250		35	35	35	35	35	34	31	29	27	25
2200		35	35	35	35	35	35	32	29	27	25
2150		35	35	35	35	35	35	32	30	27	26
2100		35	35	35	35	35	35	32	30	28	26
2050		35	35	35	35	35	35	33	30	28	26
2000		35	35	35	35	35	35	33	30	28	26
1950		35	35	35	35	35	35	33	31	29	27

Türgewicht in kg | TB = Türbreite in mm | TH = Türhöhe in mm

Zubehör

– Hawa Ausrichtbeschlag (auf nächster Seite)



Planung/Ausführung

Einfache Planung durch standardisiertes Bohrbild.
Für Planung und Ausführung muss die Montageanleitung Nr. 30313 verwendet werden.



Zubehör

Ausrichtbeschlag zur Stabilisierung von Holztüren ab 1215 bis 2850 mm Höhe. (Für Hartholz nicht geeignet)

Produkt-Highlights

-  **Flexibilität** Mit wählbaren Höhen und drei verschiedenen Oberflächenfarben für jede Anwendung die passende Lösung
Das Spannprofil kann je nach Bedarf geklebt oder geschraubt werden
-  **Komfort** Stabile Konstruktion hält die Türe in Position und bleibt während der Bedienung geräuschlos

Technische Vorgaben

-  1215–2850 mm
-  300–1600 mm
-  16–50 mm

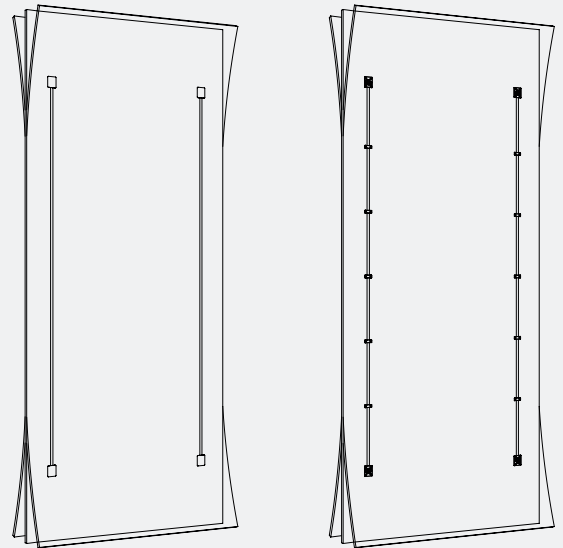



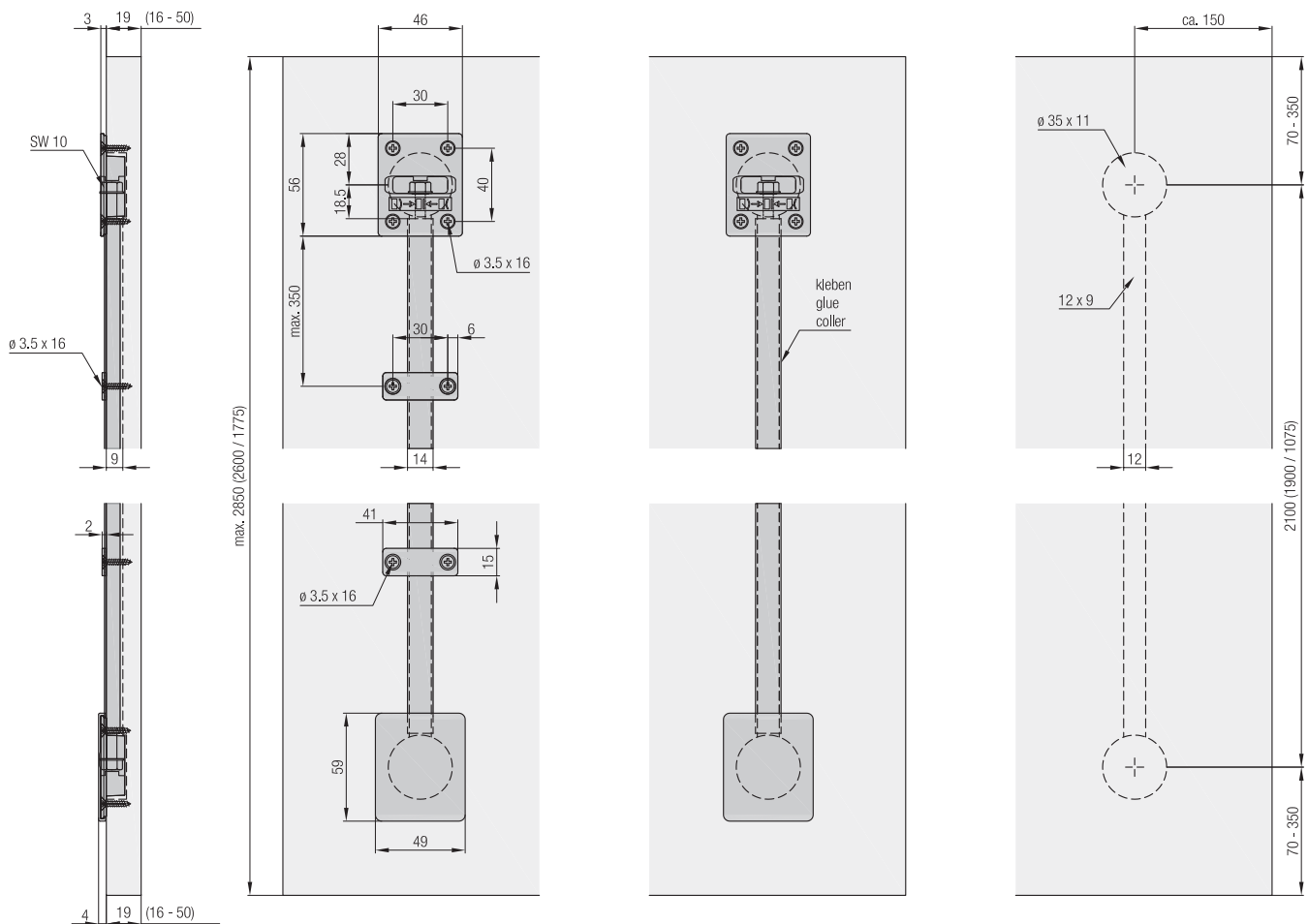



Einbaubeispiele









Aluminium

	Nr.
Ausrichtbeschlag für Türen 2240–2850 mm, Aluminium, eloxiert Kürzbar für Türen 1215–2240 mm	056.3192.071
Ausrichtbeschlag für Türen 2040–2600 mm, Aluminium Kürzbar für Türen 1775–2040 mm	056.3192.072
Ausrichtbeschlag für Türen 1215–1775 mm, Aluminium	056.3192.073

Garnitur bestehend aus:		mm	056.3192.071	056.3192.072	056.3192.073	Nr.
	Ankerteil, Zinkdruckguss		4			056.0199.001
	Bride, Kunststoff, schwarz		10	10	10	056.2023.001
	Gewindeschneidende Sechskant-Schraube, M6x40 mm, Stahl, verzinkt		4	4	4	056.0130.101
	Spannprofil, Aluminium, eloxiert	2063	2			056.0200.226
	Ankerteil, Kunststoff, schwarz			4	4	056.2024.001
	Spannprofil, Aluminium	1863		2		056.0200.186
	Spannprofil, Aluminium	1038			2	056.0200.103

Aluminium, schwarz eloxiert

	Nr.
Ausrichtbeschlag für Türen 2240–2850 mm, Aluminium, eloxiert, schwarz	056.3192.074
Ausrichtbeschlag für Türen 2040–2600 mm, Aluminium, eloxiert, schwarz Kürzbar für Türen 1775–2040 mm	056.3192.075
Ausrichtbeschlag für Türen 1215–1775 mm, Aluminium, eloxiert, schwarz	056.3192.076

Garnitur bestehend aus:		mm	056.3192.074	056.3192.075	056.3192.076	Nr.
	Ankerteil, Zinkdruckguss		4			056.0199.001
	Abdeckkappe, Kunststoff, schwarz		4			056.0201.001
	Gewindeschneidende Sechskant-Schraube, M6x40 mm, Stahl, verzinkt		4	4	4	056.0130.101
	Spannprofil, Aluminium, eloxiert, schwarz	2063	2			056.0200.207
	Ankerteil, Kunststoff, schwarz			4	4	056.2024.001
	Spannprofil, Aluminium, eloxiert, schwarz	1863		2		056.0200.187
	Spannprofil, Aluminium, eloxiert, schwarz	1038			2	056.0200.104

Zubehör

	Nr.	
	Abdeckkappe, Kunststoff, schwarz, Set à 4 Stück	056.0201.071
	Bride, Kunststoff, schwarz, Set à 10 Stück	056.0118.004

Bestellangaben

– Typ und Anzahl Garnituren

Bestellangaben optional

– Anzahl Abdeckkappen
– Anzahl Briden

Planung/Ausführung

Sämtliche Ausrichtbeschläge können auf das gewünschte Mass gekürzt werden.

Für Planung und Ausführung muss die Montageanleitung Nr. 788.2000.314 verwendet werden. Weitere Informationen zum Produkt finden Sie auf www.hawa.com.

Besuchen Sie uns online

Schnell und einfach zur perfekten Schiebelösung

Der neue Hawa Product Finder.

Sämtliche Schiebelösungen von Hawa Sliding Solutions
übersichtlich an einem Ort.

www.products.hawa.com →

Mit wenigen Klicks zu den gewünschten Produktinformationen.

Direkt zu den jeweiligen Katalogdaten, dxf-Files,
BIM-Daten, Ausschreibungstexten und vielem mehr.

www.products.hawa.com →

Unsere Referenzen: Ihre Inspiration für Möbel, Räume und Fassaden.

Aktuelle, weltweit realisierte Projekte mit fundierten
Hintergrundinformationen.

www.hawa.com →

Hawa Sliding Solutions AG

Untere Fischbachstrasse 4, 8932 Mettmenstetten, Schweiz
Tel. +41 44 787 17 17, info@hawa.com, www.hawa.com